



**Návod na použitie**  
**Frekvenčné meniče VECTOR V800**



**Kapitola 1:****ÚVOD**

- Ďakujeme za zakúpenie vysoko výkonného meniča frekvencie VECTOR V 800, s vektorovým riadením.
- Pred použitím si dôkladne prečítajte tento návod, aby ste zaistili správne používanie prístroja. Uchovajte si tento návod na ľahko prístupnom mieste, aby ste ho mohli kedykoľvek použiť.

**Bezpečnostné opatrenia**

Pred inštaláciou, prevádzkou, údržbou alebo kontrolou si pozorne prečítajte tento návod na obsluhu. V tejto príručke boli bezpečnostné opatrenia vyznačené textom "VÝSTRAHA" alebo "UPOZORNENIE".

**VAROVANIE**

Označuje potenciálne nebezpečnú situáciu, ktorej ak sa nedá vyhnúť, môže mať za následok smrť alebo vážne zranenie.

Označuje potenciálne nebezpečnú situáciu, ktorej, ak sa nedá vyhnúť, spôsobí malé alebo stredné zranenie a poškodí zariadenie. Tento symbol sa tiež používa na varovanie pred akýmikoľvek bezpečnostnými operáciami.

**UPOZORNENIE**

V niektorých prípadoch môže dokonca výstraha "UPOZORNENIE" spôsobiť vážnu nehodu. Pri každej situácii postupujte podľa týchto dôležitých bezpečnostných opatrení.

\* **POZNÁMKA** označuje potrebnú operáciu na zabezpečenie správneho chodu zariadenia.

Výstražné značky sú umiestnené na prednom kryte meniča.

Pri používaní meniča dodržujte tieto pokyny.

**VAROVANIE**

- Môže spôsobiť zranenie alebo úraz elektrickým prúdom.
- Pred inštaláciou alebo prevádzkou postupujte podľa pokynov v návode.
- Pred otvorením predného krytu jednotky odpojte všetky napájacie káble.
- Počkajte aspoň 10 minút, kým sa kondenzátory DC zbernice vybijú.
- Používajte správne uzemnenie
- Nikdy nepripájajte striedavý prúd AC k výstupným U V W svorkám meniča

Návod na obsluhu a inštaláciu nízkonapäťového frekvenčného meniča série V 800

Verzia V.4.1.

Dátum revízie: Marec 2021

# Obsah

<b>Kapitola 1 Úvod</b> .....	1
Obsah.....	2
1.0 Popis štítku .....	6
1.1 Technické parametre .....	7
1.2 Návod na výber meniča .....	10
<b>Kapitola 2 Inštalácia a zapojenie</b> .....	11
2.1 Požiadavky na prostredie a inštaláciu .....	11
Tabuľka rozmerov meničov V 800 od 0,4 kW po 200 kW .....	14
2.2 Veľkosť otvoru pre montáž ovládacieho panelu .....	14
2.3 Pripojenie meniča V 800 na elektrickú sieť.....	15
2.3.1 Pripojenie hlavnej výkonovej časti meniča .....	15
2.3.2 Popisy periférnych zariadení .....	16
2.3.3 Opatrenia pre zapojenie hlavného obvodu .....	16
2.3.4 Špecifikácia doporučených zariadení .....	18
Výber brzdového odporu .....	19
2.3.5 Silové svorkovnice V 800 a popis .....	20
2.3.6 Popis svoriek hlavného obvodu.....	22
2.3.7 Príklad zapojenia hlavného obvodu.....	22
2.3.8 Základná schéma zapojenia VECTOR V 800-2S....	23
2.3.9 Základná schéma zapojenia VECTOR V 800-4T... a V 800-6T.....	24
2.4.0 Popis riadiacej svorkovnice .....	25
2.4.1 Podmienky pripojenia meniča a kabeláže.....	27
Príklad zapojenia V800-0075 na elektrickú sieť 3x400 V AC.....	28
<b>Kapitola 3 Prevádzka</b> .....	29
3.1 Popis digitálneho ovládania .....	29
3.1.1 Obrázok panela .....	29
3.1.2 Popis funkcií tlačidiel .....	29
3.1.3 Popis svetelných indikátorov .....	30

3.2 Prevádzka .....	30
3.2.1 Nastavenia parametrov .....	30
3.2.2 RESET chyby .....	32
3.2.3 Adaptívne nastavenie parametrov motora .....	32
3.3 Chod meniča .....	33
3.3.1 Inicializácia pri zapnutí .....	33
3.3.2 Pohotovostný stav meniča.....	33
3.3.3 Adaptívne nastavenie parametrov motora .....	33
3.3.4 Chod meniča .....	33
3.3.5 Poruchové hlásenia .....	33
3.3.6 Nastavenie PTC ochrany motora.....	33
3.4 Rýchle uvedenie do prevádzky .....	34
3.4.1 Rýchle nastavenie parametrov.....	35
<b>Kapitola 4 A: Zoznam parametrov funkcií - skráteneý .....</b>	<b>36</b>
Skupina P0: Základné parametre.....	36
Skupina P1: Riadenie štartu / zastavenia .....	40
Skupina P2: Parametre motora .....	41
Skupina P3: Parametre riadenia vektorom .....	42
Skupina P4: Riadiace parametre V/F .....	44
Skupina P5: Vstupné terminály .....	46
Skupina P6: Výstupné terminály .....	50
Skupina P7: Ovládací panel a displej .....	53
Skupina P8: Pomocné funkcie .....	56
Skupina P9: Poruchy a ochrana .....	59
Skupina PA: Funkcia PID riadenia procesu .....	65
Skupina Pb: Premennivá frekvencia, pevná dĺžka a počet .....	68
Skupina PC: Viacnásobné funkcie a jednoduchá PLC funkcia.....	69
Skupina PD: Parametre komunikácie .....	72
Skupina PP: Užívateľom definované kódy funkcií.....	73

Skupina C0: Riadenie krútiaceho momentu a obmedzenie parametrov....	73
Skupina C5: Parametre optimalizácie riadenia .....	74
Skupina C6: Nastavenie krivky FI (FI je FIV alebo FIC) .....	75
Skupina C9: Špeciálne funkcie PID.....	76
Skupina CC: Oprava hodnôt FI / FO.....	76
Skupina D0: Monitorovacie parametre .....	78
Príklad č.1 parametrizácie inverzného riadenia 10 V až 0 V .....	79
Príklad č.2 Parametrizácia brzdového odporu .....	79
Príklad č.3 Parametrizácie pre riadenie elektromotora zdvíhu žeriavu..	80
Príklad č.4 PID aplikácie .....	81
<b>Kapitola 4 B: Zoznam parametrov funkcií podrobný.....</b>	<b>82</b>
Skupina P0: Základné parametre.....	82
Skupina P1: Riadenie štartu / zastavenia .....	93
Skupina P2: Parametre motora .....	100
Skupina P3: Parametre riadenia vektorom .....	102
Skupina P4: Riadiace parametre V/F .....	106
Skupina P5: Vstupné terminály .....	112
Skupina P6: Výstupné terminály .....	125
Skupina P7: Ovládací panel a displej .....	131
Skupina P8: Pomocné funkcie .....	136
Skupina P9: Poruchy a ochrana .....	149
Skupina PA: Funkcia PID riadenia procesu .....	158
Skupina Pb: Premennivá frekvencia, pevná dĺžka a počet .....	165
Skupina PC: Viacnásobné funkcie a jednoduchá PLC funkcia.....	169
Skupina PD: Parametre komunikácie .....	176
Skupina PP: Užívateľom definované kódy funkcií.....	176
Skupina C0: Riadenie krútiaceho momentu a obmedzenie parametrov....	177
Skupina C5: Parametre optimalizácie riadenia .....	179
Skupina C6: Nastavenie krivky FI (FI je FIV alebo FIC) .....	181
Skupina C9: Špeciálne funkcie PID.....	183

Skupina CC: Oprava hodnôt FI / FO.....	184
Skupina D0: Monitorovacie parametre.....	186
<b>Kapitola 5 Kontrola chýb a ich odstránenie .....</b>	<b>188</b>
5.1 Zobrazenie chýb a odstránenie .....	188
5.2 Bežné chyby a ich riešenie .....	194
<b>Kapitola 6 Údržba .....</b>	<b>196</b>
6.1 Kontrola .....	196
6.2 Pravidelná údržba .....	196
6.3 Výmena opotrebovaných dielov .....	197
6.4 Záruka na menič frekvencie V 800 .....	197
6.4.1 Skúšky meniča .....	197
6.4.2 Záručná doba .....	198
6.4.3 Záručné podmienky .....	198
6.4.4 Záruka sa nevzťahuje na závady spôsobené.....	198
Vyhlásenie o zhode .....	199
Príloha A Komunikačný protokol .....	200

## 1.0 Popis štítku

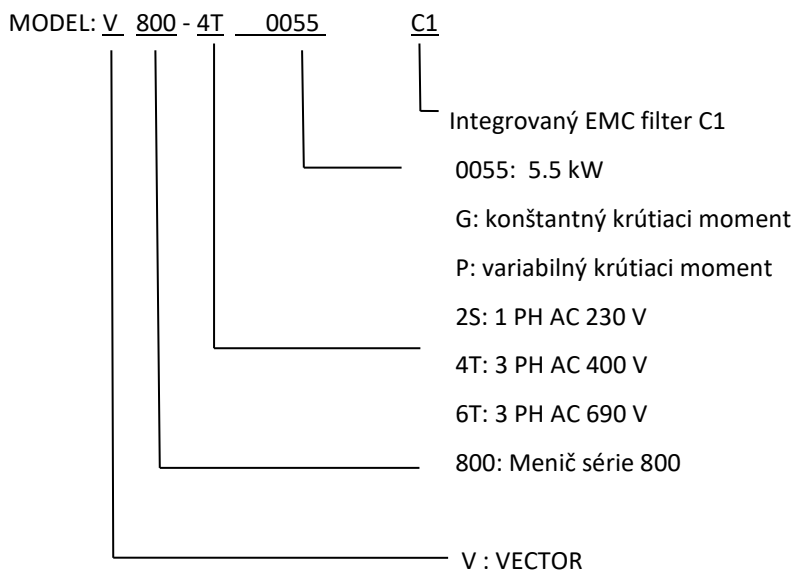



## 1.1 Technické parametre

	Položka	VECTOR V 800
Štandardné funkcie	Riadiaci režim	<b>V/F</b> skalárne riadenie <b>SFVC</b> vektorové s otvoreným okruhom
	Maximálna frekvencia	SFVC vektorové riadenie: 0 - 320 Hz V/F skalárne riadenie: 0 - 3200 Hz
	Nosná frekvencia	1-16 kHz Nosná frekvencia sa automaticky nastaví na základe charakteristiky zaťaženia.
	Rozlíšenie vstupnej frekvencie	Digitálne nastavenie 0.01 Hz Analogové nastavenie: maximálna frekvencia x 0.025%
	Počítačový krútiaci moment	G typ: 0.5 Hz/150% (SFVC) P typ: 0.5 Hz/100%
	Rozsah rýchlosti	1:100 (SFVC)
	Stabilita rýchlosti	± 0.5% (SFVC)
	Presnosť riadenia krútiaceho mom.	± 5% (SFVC)
	Veľkosť preťaženia	G typ: 60s pre 150% menovitého prúdu, 3s pre 180% menovitého prúdu P typ: 60s pre 120% menovitého prúdu, 3s pre 150% menovitého prúdu.
	Zvýšenie krútiaceho momentu	Fixné zvýšenie krútiaceho momentu Užívateľské zvýšenie 0.1%-30.0%
	EMC filter	Integrovaný s označením „C1“ triedy C1. Bez označenia triedy C2.
	V/F krivka	Priamky V/ F krivka Viacbodová V/ F krivka N-napäťová V/ F krivka (násobok 1.2-napätia, 1.4- napätia, 1.6- napätia, 1.8- napätia, upravená)
	V/F separácia	Dva typy: úplná separácia; polovičná separácia
Režimy rampy	Lineárna krivka Rampa typu S-krivka Štyri skupiny časov zrýchlenia / spomalenia s rozsahom 0,0-6500,0 s	

	<b>Položka</b>	<b>VECTOR V 800</b>
<b>Štandardné funkcie</b>	DC brzdenie	Frekvencia brzdenia: 0,3 Hz až maximálna frekvencia Doba brzdenia: 0.0-100.0 s Hodnota prúdu pri brzdení: 0.0%-100.0 %
	Riadenie v JOG režime (krokovanie)	JOG frekvenčný rozsah: 0.00-50.00 Hz JOG čas zrýchlenia / spomalenia: 0.0-6500.0 s
	Implem. viac prednastavených rýchlostí	Implementovaných až 16 rýchlostí pomocou jednoduchej funkcie PLC alebo kombinácie koncových stavov X.
	Zabudovaný PID regulátor	Uľahčuje procesne riadený systém riadenia uzavretej slučky.
	Automatická regulácia napätia AVR	Pri zmene napájacieho napätia môže automaticky udržiavať konštantné výstupné napätie.
	Ovládač prepätia a nadmerného prúdu	Prúd a napätie sú automaticky obmedzené počas chodu, aby sa zabránilo častému vypínaniu v dôsledku prepätia a nadmerného prúdu.
	Obmedzenie krútiaceho momentu a riadenie	Môže automaticky obmedziť krútiaci moment a zabrániť častej zmene nadprúdu počas chodu.
	Bezpečnostná funkcia EMS STOP	Systém „Emergency Stop“: v núdzových prípadoch zastaví menič okamžite, po aktivácii EMS STOP.
	Rýchle obmedzenie prúdu	Pomáha predchádzať častým chybám z dôvodu nadprúdu AC motora
	Vysoký výkon	Riadenie AC motora sa realizuje technológiou riadenia prúdu vektora s vysokým výkonom.
	Časové riadenie	Časový rozsah: 0.0-6500.0 minút
	Komunikačný protokol	RS485 MODBUS RTU
	Kanál spúšťacích príkazov	Podľa panelu, riadiacich terminálov, port sériovej komunikácie je možné prepínať mnohými spôsobmi
	Zdroj frekvencie	10 druhov frekvencií, daných digitálnym analógovým napätím, analógovým prúdom, impulzom, sériovým portom, môže byť prepínaný mnohými spôsobmi
Pomocný zdroj frekvencie	10 druhov frekvencií, môže sa ľahko realizovať mikro nastavenie, frekvenčný syntetizátor	

Vstup a výstup	Vstupné svorkovnice	6 digitálnych vstupov 2 analógové vstupy, z ktorých jeden podporuje 0-10 V vstup a druhý podporuje 0-10 V alebo 4-20 mA vstup.
	Výstupné svorkovnice	1 digitálny výstup, 1 reléový výstup, 1 analógová výstupná svorka, s výstupom 0 - 20 mA / 0-10 V
	PTC	Vstup pre PTC ochranu elektromotora
	LED displej	Zobrazuje parametre.
	Uzamknutie tlačidiel a výber funkcií	Môže blokovať tlačidlá čiastočne alebo úplne a definovať rozsah funkcií niektorých tlačidiel, aby sa zabránilo nesprávnej funkcii.
	Ochranný režim	Zisťovanie skratu motora pri zapnutí, ochrana proti strate výstupnej fázy, ochrana pred nadmerným prúdom, ochrana proti prepätiu, ochrana pod napätím, ochrana proti prehriatiu a ochrana proti preťaženiu.
	EMC (kompatibilita)	IEC 61000-4-6; IEC 61000-4-4; IEC 61000-4-11; IEC 61000-4-5
	Štandardy	EN/IEC 61800-3: 2017; C1, ktorý je vhodný do 1. prostredia; EN/IEC 61800-3: 2017; C2, ktorý je vhodný do 1. prostredia;
	Inštalácia v prostredí	Vo vnútri, vyhňte sa priamemu slnečnému žiareniu, soli, prachu, korozívnemu alebo horľavému plynu, dymu, pare. Odolnosť proti chemickým znečisteniam trieda 3C3 EN/IEC 60721-3-3 .Odolnosť proti znečisteniu prachom 3S3EN/IEC 60721-3-3.
	Nadm. výška	Pod 1000 metrov n.m. (znížte stupeň zaťaženia pri použití nad 1000 metrov n. m.)
	Teplota okolia	-10 °C ~ 40 °C (znížte stupeň výkonu ak je teplota okolia medzi 40 °C a 50 °C)
	Vlhkosť	Menej ako 95% relatívnej vlhkosti, bez kondenzácie IEC 60068-2-3
	Vibrácie	Menej ako 5,9 m/s <sup>2</sup> (0,6 g) IEC 60068-2-6
Teplota skladovania	-20°C až + 60°C	

## 1.2 Návod na výber meniča VECTOR V 800

Typ modelu	Men. výstupný výkon (kW)	Max. menovitý vstupný prúd (A)	Menovitý výstupný prúd (A)	Výkon motora (kW)
<b>1PH / 3PH AC 230 V ±15%</b>				
V 800-2S0004	0.4	5.4	2.4	0.4
V 800-2S0007	0.75	7.2	4.5	0.75
V 800-2S0015	1.5	10	7.0	1.5
V 800-2S0022	2.2	16	10.0	2.2
V 800-2S0030	3.0	23	16.0	3.0
<b>3PH / 3PH AC 400 V ±15%</b>				
V 800-4T0007	0.75	3.8	2.5	0.75
V 800-4T0015	1.5	5	3.7	1.5
V 800-4T0022	2.2	5.8	5.0	2.2
V 800-4T0040	4.0	10.0	9.0	4.0
V 800-4T0055	5.5	15.0	13.0	5.5
V 800-4T0075	7.5	19.0	17.5	7.5
V 800-4T0110	11	26.0	25.0	11
V 800-4T0150	15	35.0	32.0	15
V 800-4T0185	18.5	38.0	37.0	18.5
V 800-4T0220	22	46.0	45.0	22
V 800-4T0300	30	62.0	60.0	30
V 800-4T0370	37	76.0	75.0	37
V 800-4T0450	45	92.0	90.0	45
V 800-4T0550	55	112.0	110.0	55
V 800-4T0750	75	155.0	150.0	75
V 800-4T0900	90	180.0	176.0	90
V 800-4T1100	110	215.0	210.0	110
V 800-4T1320	132	260.0	253.0	132
V 800-4T1600	160	310.0	300.0	160
V 800-4T1850	185	350.0	340.0	185
V 800-4T2000	200	390.0	380.0	200

## Kapitola 2 : Inštalácia a zapojenie

### 2.1 Požiadavky na prostredie a inštaláciu

Inštalčné prostredie ovplyvňuje životnosť meniča a má priamy vplyv na normálnu funkciu, nesplnenie špecifikácie prostredia by mohlo viesť k poruche meniča.

Pre menič série VECTOR V 800 použite vertikálnu inštaláciu tak, aby bolo zabezpečené čo najlepšie prúdenie vzduchu a efekt rozptýlenia tepla.

Uistite sa, že pre inštalčné prostredie meniča môžete dodržať:

- (1) - 10 °C až + 40 °C okolitá teplota
- (2) Vlhkosť prostredia 0 ~ 95%, bez kondenzácie kondenzácia
- (3) Vyhnite sa priamemu slnečnému žiareniu
- (4) Okolité prostredie neobsahuje korozívny plyn a kvapalinu
- (5) Prostredie bez prachu, poletujúcich vlákien, bavlny a kovových častíc
- (6) Bez rádioaktívneho materiálu a paliva
- (7) Vzďialenosť od zdroja elektromagnetického rušenia (ako elektrický zvärací prístroj, veľký napájací stroj)
- (8) Inštaláciu na rovnú plochu, bez vibrácií, ak sa nemôžete vyhnúť vibráciám, pridajte antivibračné podložky na zníženie vibrácií
- (9) Menič inštalujte na dobre vetranom mieste, ľahko ho prístupnom pre údržbu a na pevný nehorľavý materiál mimo vyhrievacieho telesa (napr. brzdneho odporu atď.),
- (10) Montáž meniča si vyžaduje dostatok priestoru, hlavne viac inštalácií meničov, dávajte pozor na umiestnenie frekvenčného meniča a umiestnite chladiace ventilátory, aby teplota prostredia bola nižšia ako 45 °C.
- (11) Menovitý výkon meniča platí pri inštalácii s nadmorskou výškou menšou ako 1000 m.n.m. Pri nadmorskej výške nad 1000 m.n.m. sa výkon meniča znižuje.

(1) Inštalácia jedného meniča

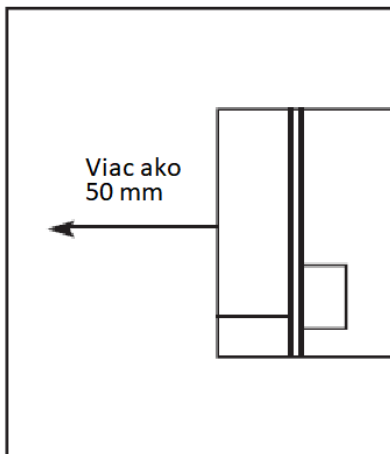
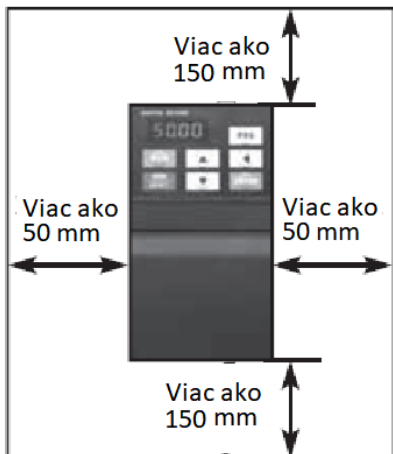

(2)

Viacero meničov inštalovaných v jednej rozvodnej skrini.

Dávajte pozor:

① pri zabudovaní viacerých meničov ich inštalujte paralelne s chladiacim médiom.

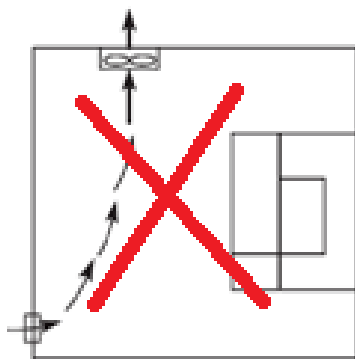

Nesprávna pozícia ventilátora

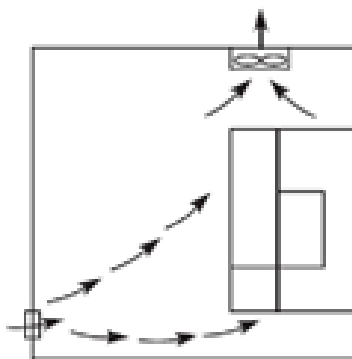

Správna pozícia ventilátora

② Ak je v jednej ovládacej skrini inštalovaných viacero meničov, nechajte medzi nimi dostatočný priestor a zabezpečte chladenie.

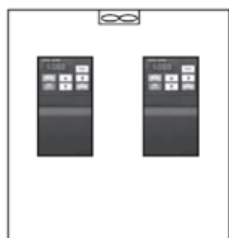

Vhodné umiestnenie



Nevhodné umiestnenie

Vonkajší tvar meniča a montážne rozmery

(1) Modely výkonovej rady 0.4 až 22 kW:

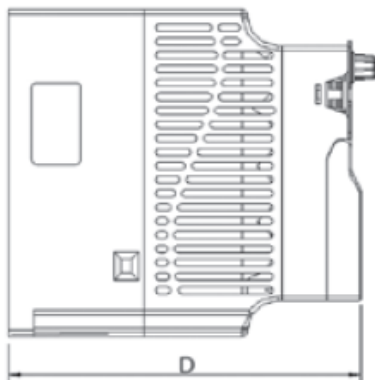
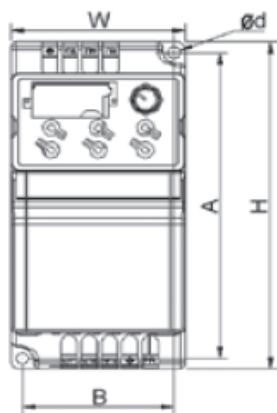

(2) Modely výkonovej rady 30 až 200 kW:

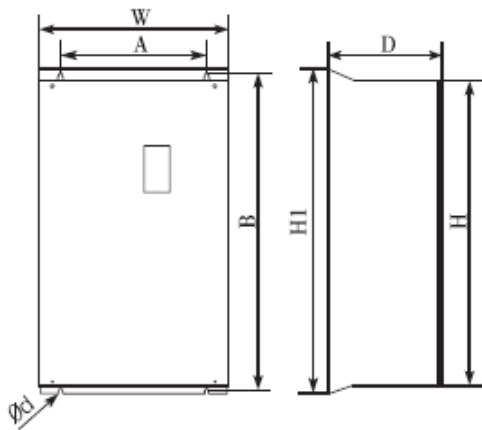

Tabuľka rozmerov meničov V800 veľkosti od 30 kW do 200 kW:

Model	Vonkajšie rozmery (mm)				Inštalčné rozmery (mm)		
	W	H	H1	D	A	B	Ø d
V 800-2S0004 až 2S0015	72	142	-	152	62.7	132.7	5
V 800-2S0022 ; 2S0040	100	183	-	143	90	173	5
V 800-2S0055 ; 2S0075	130	260	-	184	120	250	5
V 800-4T0004 až 4T0022	72	142	-	152	62.7	132.7	5
V 800-4T0040 ; 4T0055	100	183	-	143	90	173	5
V 800-4T0075 ; 4T0100	130	260	-	184	120	250	5
V 800-4T0150;4T0185;4T0220	195	280	-	179	182.5	266	7
V 800-4T0300 ; 4T0370	245	390	425	193	180	410	7
V 800-4T0450 ; 4T0550	300	500	540	252	200	522	9
V 800-4T0750	338	546	576	256.5	270	560	9
V 800-4T0900 ; 4T1100	338	550	580	300	270	564	9
V 800-4T1320 ; 4T1600	400	675	715	310	320	695	11
V 800-4T1320 ; 4T1600	400	871.5	915	310	320	895	11
V 800-4T1850 ; 4T2000	300	1035	1080	500	A1: 240 A2: 150 Ø d: 13 E1: 220 E2: 450		

## 2.2 Otvory pre montáž ovládacieho panelu

Pre modely ..0004 až 0220 (t.j. 0,4 až 22 kW).....68,5 x 39 mm

Pre modely ..0300 a väčšie (t.j. 30 kW a viac).....70 x 119 mm

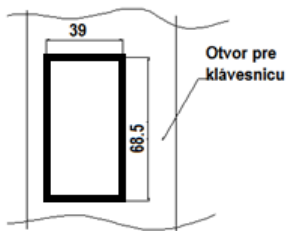



## 2.3 Pripojenie meniča V 800 na elektrickú sieť

### 2.3.1 Pripojenie hlavnej výkonovej časti meniča (príklady príslušenstva)

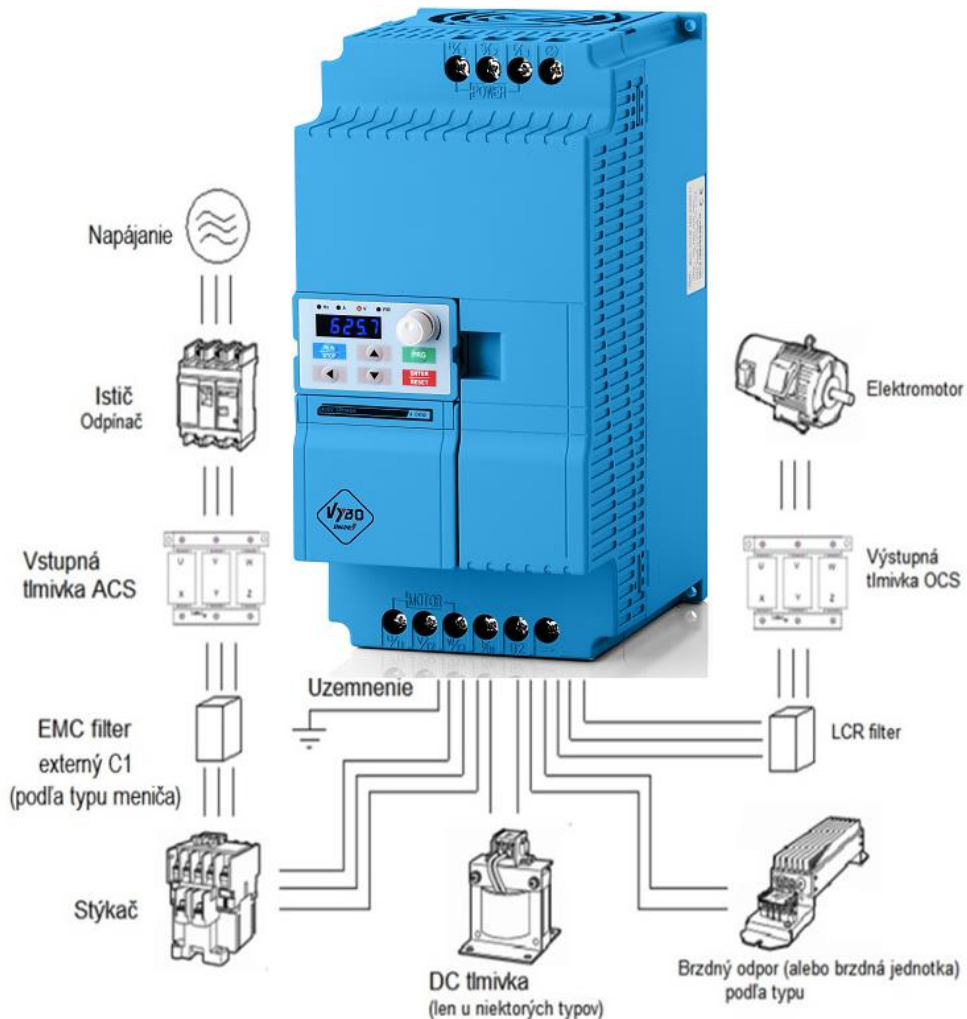

### 2.3.2 Popisy periférnych zariadení

(1) Napájací zdroj striedavého prúdu

Použite v súlade s prípustnými špecifikáciami napájania meniča.

(2) Istič: (MCCB)

Ak je napätie napájacieho zdroja nízke alebo dôjde ku skratu na vstupnom termináli, istič poskytuje možnosť odpojenia meniča od napájacieho zdroja počas kontroly, údržby alebo ak menič nefunguje. Maximálne doby odpojenia podľa STN 33 2000-4-41. Pre istenie vstupu meniča je treba použiť poistky s charakteristikou gR, a gG (poistky pre istenie polovodičov). Rýchle poistky typu: gG istia iba skrat, gR istia skrat + preťaženie.

(3) Elektromagnetický stýkač : (MC)

Stýkač sa umožňuje zapnutie a vypnutie napájania meniča, aby bola zaistená bezpečnosť.

(4) AC vstupná tlmivka

slúži na potlačenie vyššej harmonickej na ochranu meniča.

(5) Brzdový odpor

Pri brzdení motora odpor môže zabrániť vysokému napätiu DC zbernice meniča a zlepšiť brzdnú schopnosť vnútornej brzdnjej jednotky.

### 2.3.3 Opatrenia pre zapojenie hlavného obvodu

(1) zapojenie obvodov, postupujte podľa požiadaviek elektrických značiek.

(2) Použitie napájacieho napätia na výstupných svorkách (U, V, W) meniča vedie k jeho zničeniu.

(3) Pre pripojenie elektrického napájania použite izolované vodiče a izolované ochranné trubky (ak je to možné) a tieto uzemnite.

(4) Menič a zvráací agregát, vysokovýkonný motor, a pod. nemôžu používať spoločný uzemňovací kábel.

(5) Uzemňovacia svorka E a impedancia uzemnenia je menšia ako 10 ohmov.

(6) Použite čo najkratší uzemňovací kábel.

(7) Pri uzemnení viacerých meničov dávajte pozor, aby ste nevytvorili uzemňovacie slučky.

8) Napájacie káble a ovládacie káble musia byť oddelené, zabezpečte vzdialenosť napájacích káblov od paralelných riadiacich káblov viac ako 10 cm, alebo ak sú káble a ovládacie káble prekrížené. Paralelné uloženie silových a ovládacie káblov spôsobí rušenie.

(9) Za normálnych okolností je vzdialenosť medzi meničmi a motormi kratšia ako 30 m, prúd vytváraný parazitnou kapacitou môže spôsobiť prekročenie max. prúdu, nesprávny chod, poruchu meniča a poruchy zariadenia. Maximálna vzdialenosť je 100 metrov, keď je vzdialenosť väčšia, zaradte na výstupnej strane tlmivku a znížte nosnú frekvenciu.

(10) Neinštalujte absorpčný kondenzátor alebo iné kapacitno-odporové absorpčné zariadenia.

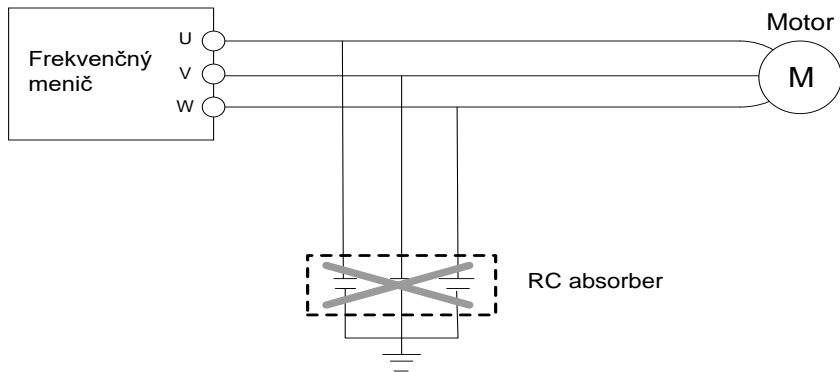

(11) Uistite sa, že svorky sú celkom utiahnuté, káble sú dobre spojené so svorkami, nie sú voľné, nespôsobujú iskry a skrat. Pre minimalizáciu rušení v 1. prostredí je doporučené (ak nie je inštalovaný v konkrétnom type meniča):

- na vstupnej strane meniča nainštalujte filter EMC kategórie C1;
- zabezpečte izoláciu rušenia iných zariadení pomocou tlmivky alebo RFI filtra.

(12) Zmena smeru otáčania hriadele elektromotora: smer otáčania možno zmeniť zámenou dvoch výstupných vedení na výstupe frekvenčného meniča alebo na svorkovnici elektromotora.

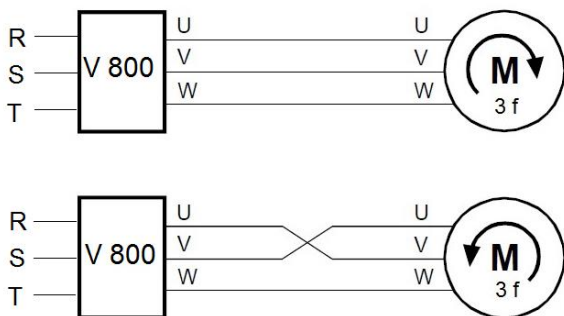

### 2.3.4 Špecifikácia doporučených zariadení a príslušenstva

Použitý typ meniča	Vstupné napätie 50/60 Hz	Výkon motora (kW)	Prierez nap. kábla (mm <sup>2</sup> )	Istič (A)	Vstupný stýkač (A)
V 800-2S0004	1 fáza 230 V	0.4	1.5	10	10
V 800-2S0007		0.75	1.5	16	16
V 800-2S0015		1.5	2.5	25	25
V 800-2S0022		2.2	4.0	32	32
V 800-2S0030		3.0	4.0	40	40
V 800-4T0004	3 fázy 400V	0.4	1.5	6	6
V 800-4T0007		0.75	1.5	6	6
V 800-4T0015		1.5	1.5	10	10
V 800-4T0022		2.2	1.5	10	10
V 800-4T0040		4.0	2.5	16	16
V 800-4T0055		5.5	2.5	20	20
V 800-4T0075		7.5	4	32	32
V 800-4T0110		11	4	32	32
V 800-4T0150		15	6	40	40
V 800-4T0185		18.5	10	50	50
V 800-4T0220		22	10	50	50
V 800-4T0300		30	16	63	63
V 800-4T0370		37	25	100	100
V 800-4T0450		45	25	100	100
V 800-4T0550		55	35	125	125
V 800-4T0750		75	50	160	160
V 800-4T0900		90	70	225	225
V 800-4T1100		110	95	250	250
V 800-4T1320		132	120	315	315
V 800-4T1600		160	120	350	350
V 800-4T1850	185	150	400	400	
V 800-4T2000	200	185	500	500	

Použitý typ meniča	Brzdny odpor		Výkon motora (kW)	Brzdová Jednotka
	Výkon (kW)	Hodnota odporu ( $\Omega$ ) ( $\geq$ )		
V 800-2S0004	0,80	200	0.40	Integrovaná
V 800-2S0007	0,80	150	0.75	Integrovaná
V 800-2S0015	0,10	100	1.5	Integrovaná
V 800-2S0022	0,10	70	2.2	Integrovaná
V 800-2S0030	0,25	65	3.0	Integrovaná
V 800-4T0004	0,15	300	0.4	Integrovaná
V 800-4T0007	0,15	300	0.75	Integrovaná
V 800-4T0015	0,15	220	1.5	Integrovaná
V 800-4T0022	0,25	200	2.2	Integrovaná
V 800-4T0040	0,30	130	4.0	Integrovaná
V 800-4T0055	0,40	90	5.5	Integrovaná
V 800-4T0075	0,50	65	7.5	Integrovaná
V 800-4T0110	0,50	65	11	Integrovaná
V 800-4T0150	0,80	43	15	Integrovaná
V 800-4T0185	1,00	32	18.5	Integrovaná
V 800-4T0220	1,30	25	22	Integrovaná
V 800-4T0300	1,50	22	30	Integrovaná
V 800-4T0370	2,50	16	37	Integrovaná
V 800-4T0450	3.70	12.6	45	Integrovaná
V 800-4T0550	4.50	9.4	55	Externá BJ
V 800-4T0750	5.50	9.4	75	Externá BJ
V 800-4T0900	7.50	6.3	90	Externá BJ
V 800-4T1100	4.5 x 2	9.4x2	110	Externá BJ
V 800-4T1320	5.5 x 2	9.4x2	132	Externá BJ
V 800-4T1600	6.5 x 2	6.3x2	160	Externá BJ
V 800-4T1850	16	2.5	185	Externá BJ
V 800-4T2000	6.5 x 3	6.3x3	200	Externá BJ

## 2.3.5 Silové svorkovnice V 800 a popis

Usporiadanie svoriek silovej svorkovnice V 800 je nasledovné:

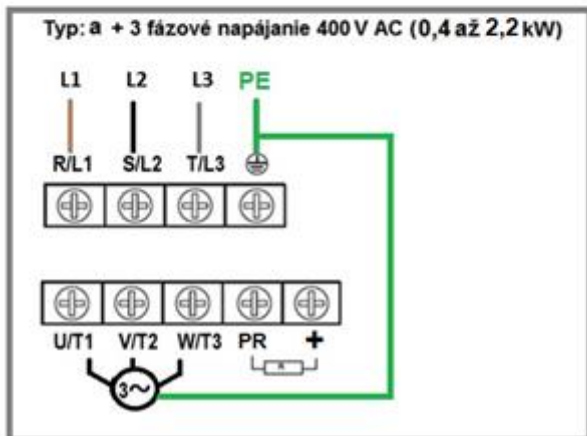
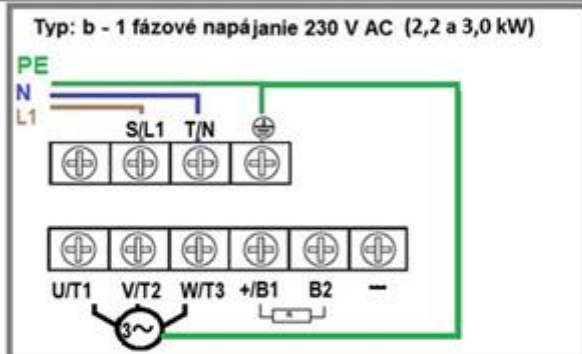
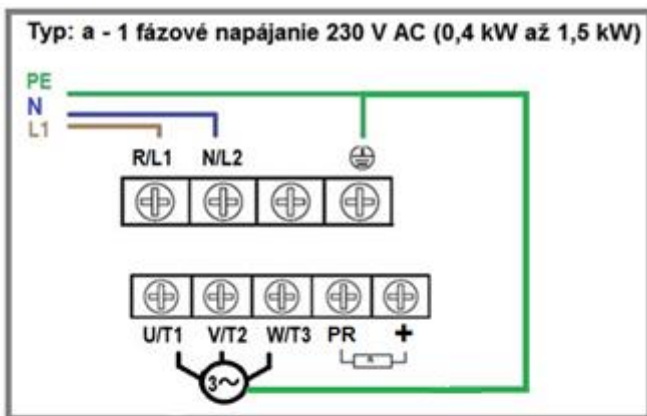

**Typ: c 3 fázové napájanie 400 V AC ( 4 až 11 kW)**

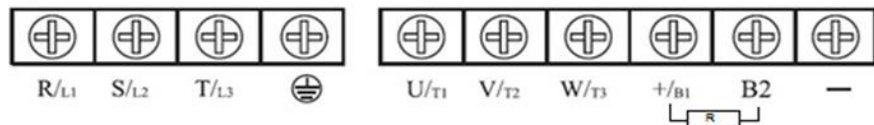

**Typ: d 3 fázové napájanie 400 V AC (15 a 22 kW)**

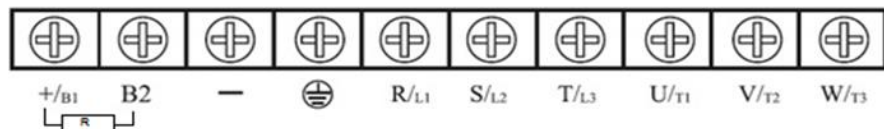

**Typ: e 3 fázové napájanie 400 V AC (30 a 37 kW)**

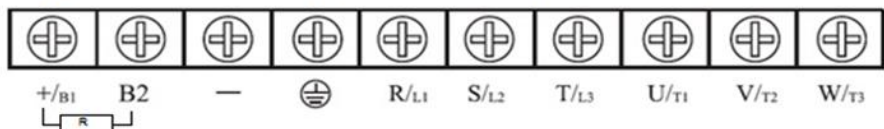

**Typ: f 3 fázové napájanie 400 V AC (45 a ž 75 kW)**

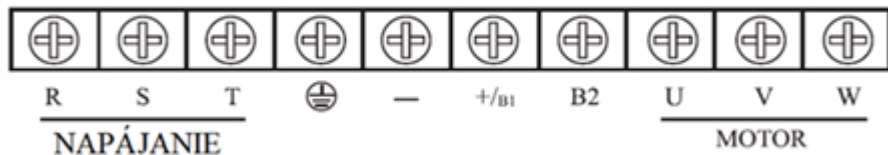

**Typ: g 3 fázové napájanie 400 V AC (90 a 110 kW)**

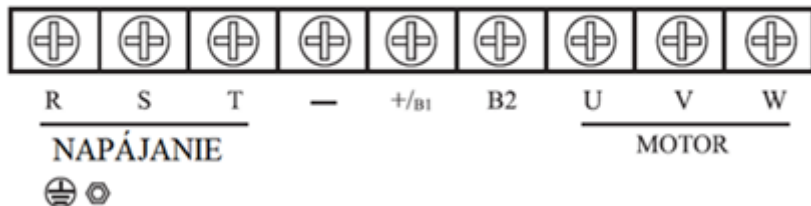

**Typ: h 3 fázové napájanie 400 V AC (132 a 160 kW)**

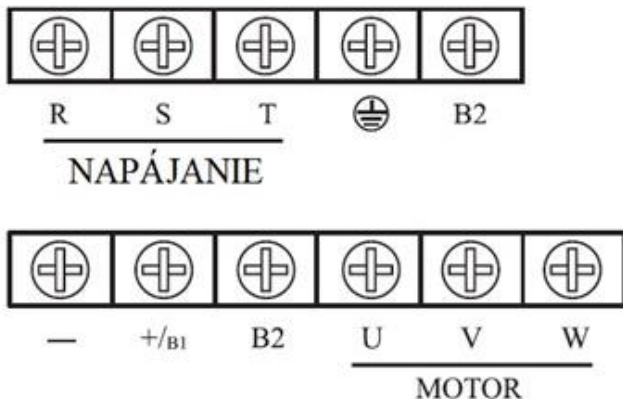

**2.3.6 Popis svoriek hlavného obvodu**

Označenie svorky	Popis
R/L1, S/L2, T/L3	Napájacie napätie (vstupné svorky)
U/T1, U/T2, U/T3	Výstupné svorky meniča, pre pripojenie trojfázového elektromotora.
+/B1, -	<b>Výstup DC obvodu. POZOR !!! Tu je možné pripojiť len brzdnú jednotku!</b>
+/B1, B2	Pripojenie brzdného odporu
+, PR	Pripojenie brzdného odporu (Typ. A)
⊕	Uzemnenie

**2.3.7 Príklad zapojenia hlavného obvodu do veľkosti 37 kW**

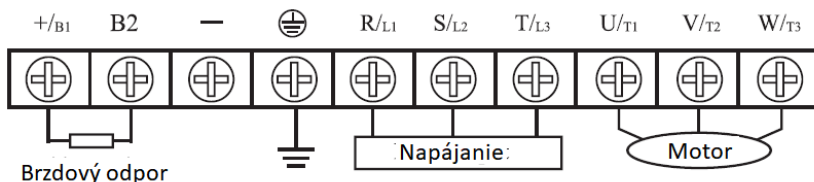



## 2.3.8 Základná schéma zapojenia VECTOR V 800 – 2S.....

P9.03=0 (aktivuje brzdoý odpor)

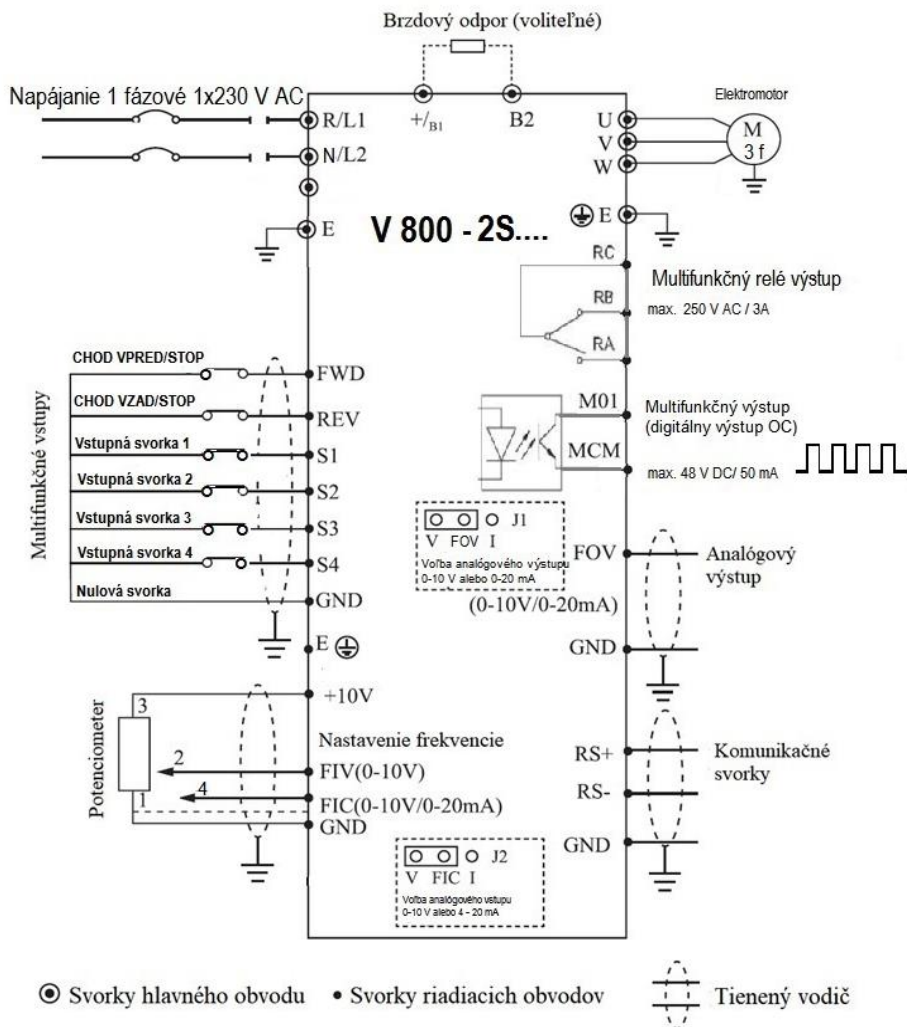

Usporiadanie riadiacich svoriek



## 2.3.9. Základná schéma zapojenia VECTOR V 800 – 4T.... a V 800 – 6T....

P9.03=0 (aktivuje brzdoý odpor)

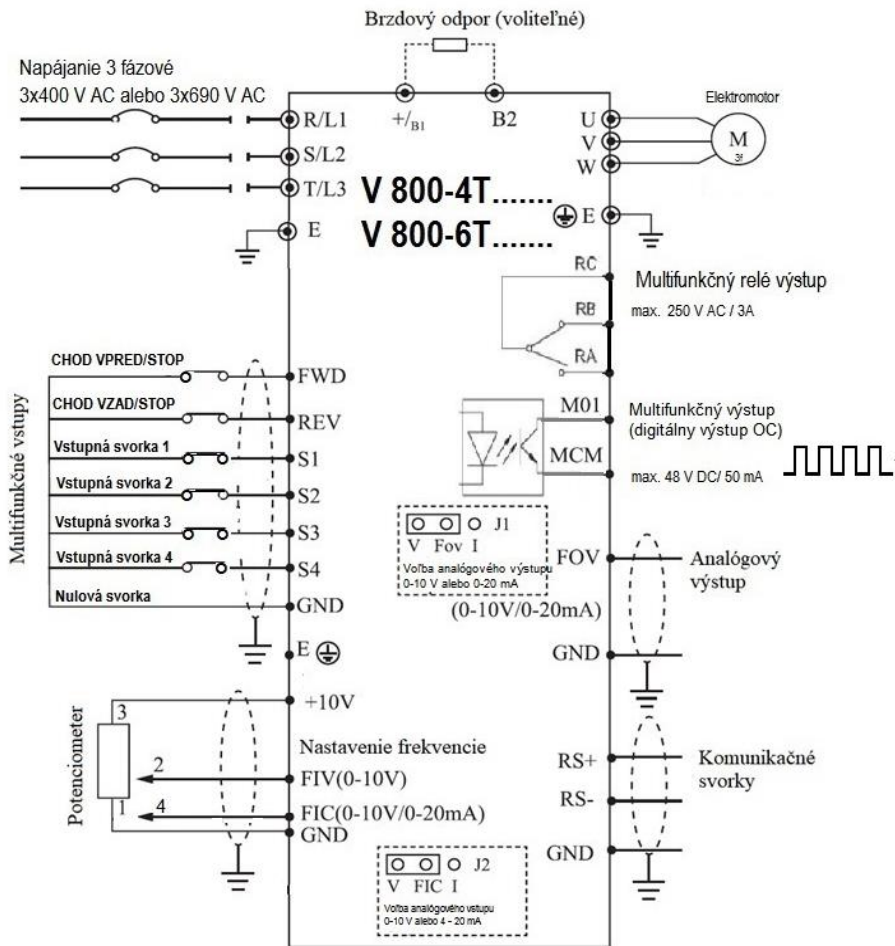

⊙ Svorky hlavného obvodu

• Svorky riadiacich obvodov

Tienený vodič

Usporiadanie riadiacich svoriek

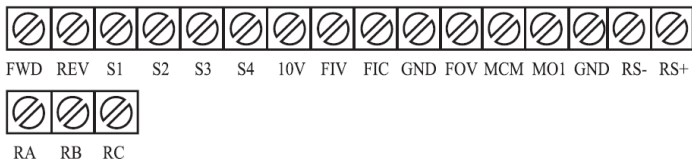

## 2.4.0 Popis riadiacej svorkovnice

Názov svorky	Popis funkcie	Poznámky
FWD	Príkaz CHOD VPRED / STOP	Multifunkčné vstupné svorky S1 - S4, FWD, REV svorky podľa referenčného čísla alebo špecifických nastavení, nastavenie svoriek a GND
REV	Príkaz CHOD VZAD / STOP	
S1	Multifunkčná vstupná svorka	
S2	Multifunkčná vstupná svorka	
S3	Vysokorýchlostná impulzná vstupná svorka	
S4	Multifunkčná vstupná svorka	
FOV	Analógový výstupný terminál	0-10 V / 0-20 mA
10V	Zdroj +10 V pre riadenie frekvencie	Potenciometer 10 kΩ
FIV	Vstupný analógový napäťový terminál	0-10 V
FIC	Analógový vstupný prúdový terminál	0 – 20 mA / 0 – 10 V
GND	Nulový potenciál pre digitálne vstupy	
MCM	Nulový potenciál pre OC	
MO1	Multifunkčný opticky výstup	Max. 48 V DC / 50 mA 
RS+	RS 485 plus	RS485 komunikačné spojenie
RS-	RS 485 mínus	
RA	Reléové výstupné kontakty (NO)	
RB	Reléové výstupné kontakty (NC)	
RC	Reléové výstupné kontakty RA, RB spoločná svorka	

### Popis prepínačov na ovládacom paneli

Názov spínača	Popis spínača
J2	FIC analógový vstup : napätie (0 – 10 V) vstupný spínač na V FIC analógový vstup : prúd (0 - 20 mA) vstupný spínač na I
J1	FOC analógový výstup: napätie (0 – 10 V) výstupný spínač na V FOC analógový výstup: prúd (0 - 20 mA) výstupný spínač na I

## Umiestnenie prepínačov na ovládacej doske

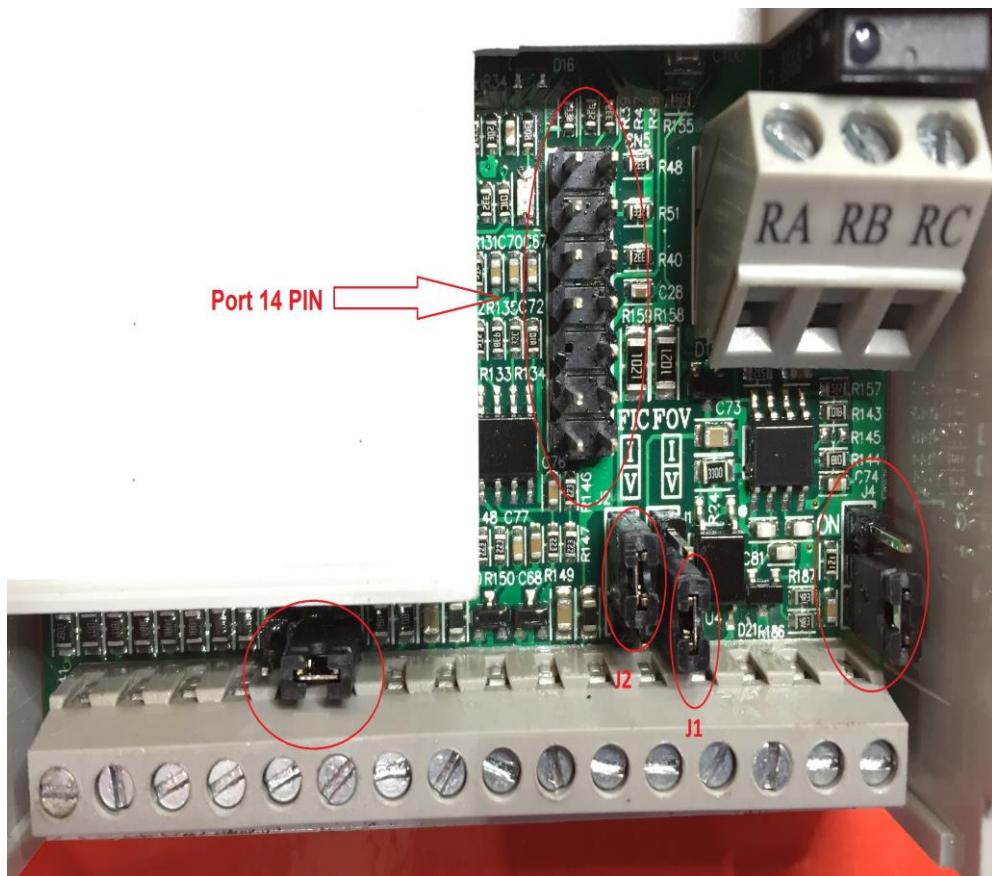

## 2.4.1 Podmienky pripojenia meniča a kabeláže

(1) Umiestnite káble riadiacich signálov a hlavných vedení a iných elektrických vedení od seba oddelené.

(2) Aby sa zabránilo poruche spôsobenej rušením, používajte stočenú dvojlínku alebo dvojvodičové tienené vedenie, s prierezom 0,5 až 2 mm<sup>2</sup>.

(3) Uistite sa, že použité svorky sú vhodné z hľadiska napätia a maximálneho prúdového zaťaženia.

(4) Použite správnu uzemňovaciu svorku E, odpor uzemnenia musí byť menší ako <math><10\ \Omega</math> ohmov STN EN 62305-3.

Použite predpísaný prierez uzemňovacieho vodiča. Prierezy ochranných vodičov sa musia vypočítať alebo vybrať z tabuľky (všetko podľa STN 33 2000- 5 –54). Uzemňovací bod by mal byť čo najbližšie k meniču a dĺžka drôtu by mala byť čo najkratšia. V sieťach TN musia byť splnené tieto požiadavky:

(4.1) Odpor uzemnenia uzla zdroja nemá byť väčší ako 5  $\Omega$ .

V sťažených pôdnych podmienkach sa dovoľuje maximálne 15  $\Omega$ .

(4.2) Celkový odpor uzemnenia vodičov PEN (vrátane vodičov odchádzajúcich z transformovane a uzemneného bodu) pre siete s napätím 230 V AC nesmie byť väčší ako 2  $\Omega$ .

(4.3) Vodič PEN v sieti TN-C alebo vodič PE v sieti TN-S sa musí uzemniť samostatným uzemňovačom alebo pripojením na existujúcu sústavu. Jednotlivé uzemnenia vodičov PEN a PE majú mať odpor uzemnenia najviac 15 $\Omega$ . Na konci vedení a odbočiek siete v neutrálnom bode má byť odpor uzemnenia najviac 5  $\Omega$ .

(5) Splňte požiadavky na zapojenie každého terminálu, správny výber príslušenstva, ako sú potenciometre, voltmeter, napájacie zdroje, káble, svorky, atď.

(6) Po dokončení zapojenia a kontrole, či je všetko správne zapojené, napájanie môže byť zapnuté.

(7) Celková dĺžka vedenia by mala byť maximálne 100 m. Najmä pri vzdialenejšom zapojení môže dôjsť k zníženiu funkcie obmedzenia prúdu alebo môže dôjsť k poruche zariadenia alebo prístroja pripojeného na strane výstupu meniča alebo k vplyvom nabíjacieho prúdu kvôli dlhej elektrickej inštalácii. Preto si všimnite celkovú dĺžku vedenia. Pri dimenzovaní výstupných káblov k motoru je odporúčané použitie tienených káblov typu napr. NYCY 3 x prierez, NYCWY 3 x prierez, alebo ÖLFLEX® 4G, pre minimalizáciu rádio frekvenčného rušenia.

Príklad odrušenia použitím feritového krúžku:

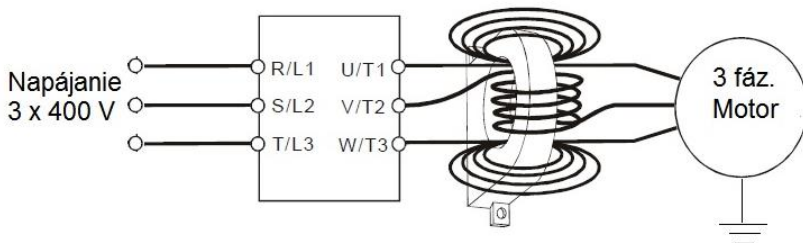

### Príklad zapojenia V800-4T0075 na elektrickú sieť 3x400 V AC:



## Kapitola 3: Prevádzka



### 3.1 Popis digitálneho panela

#### 3.1.1 Obrázok panela



#### 3.1.2 Popis funkcií tlačidiel

Tlačidlo	Názov	Popis
	Tlačidlo program	Vstup alebo návrat z menu prvej úrovne
	ENTER/RESET	Postupné prechádzanie cez menu a potvrdzovanie parametrov, alebo návrat späť.
	Zvýšenie hodnoty	Postupne zvyšujte údaje alebo funkčné kódy.
	Zníženie hodnoty	Postupne znižuje údaje alebo funkčné kódy.

Tlačidlo	Názov	Popis
	Posun vľavo	V režime nastavenia parametrov stlačením tohto tlačidla vyberte bit, ktorý chcete upraviť. V iných režimoch cyklicky zobrazuje parametre posunom vpravo.
	ŠTART/STOP	Štart a Stop meniča v režime ovládania cez klávesnicu.

### 3.1.3 Popis svetelného indikátora

Názov svetelného indikátora	Popis svetelného indikátora
Hz	Frekvencia
A	Prúd
V	Napätie
FWD/REV	Vypnuté (zhasnuté): dopredu. Zapnuté (rozsvietené): reverzná prevádzka.

## 3.2 Prevádzka

### 3.2.1 Nastavenie parametrov

Trojúrovňové menu:

1. Skupina funkčných kódov (prvé menu);
2. Funkčné kódy (druhé menu);
3. Nastavenie hodnoty kódu funkcie (tretie menu).

Vysvetlenie: Trojúrovňové ovládanie menu, stlačením tlačidla PRG alebo ENTER sa môžete vrátiť do sekundárneho menu. Rozdiel medzi týmito dvomi spôsobmi je: stlačte ENTER na nastavenie parametrov v ovládacom paneli a potom sa vráťte do sekundárneho menu a automaticky prejdite na ďalší kód funkcie, stlačte PRG priamo, aby ste sa vrátili do sekundárnej ponuky, neuložili parametre a zostali v aktuálnom funkčnom kóde. Napríklad: zmena kódu funkcie P1.03 z 00.00 Hz zmeníte na 50.00 Hz.



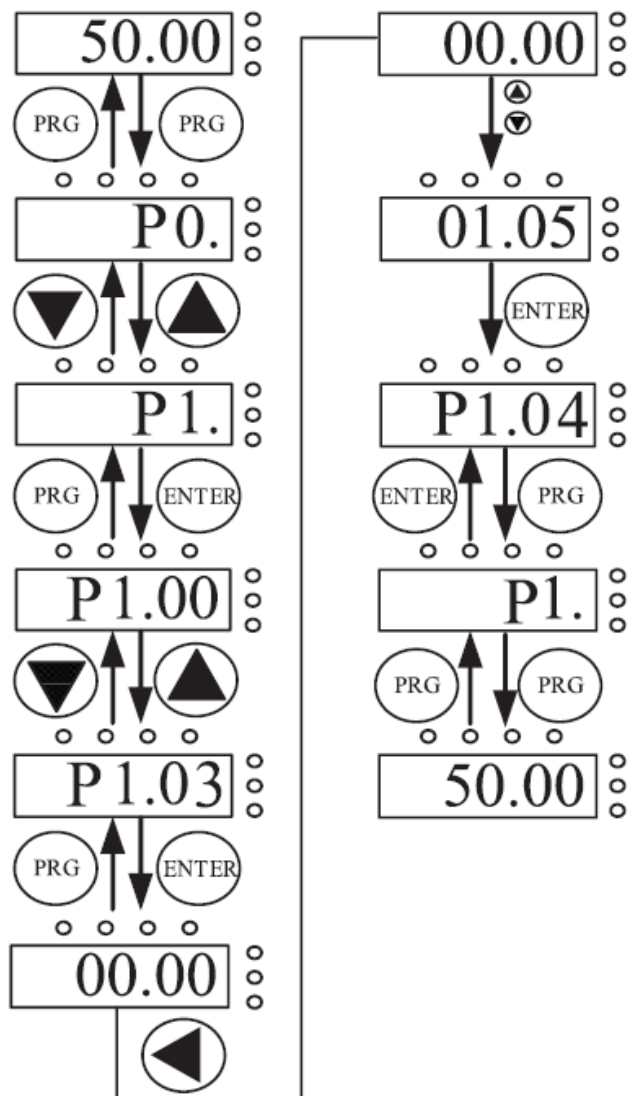

Diagram nastavenia parametra

V trojúrovňovom stave, ak parameter neblinká znamená to, že kód funkcie nemôže byť zmenený, možné dôvody sú:

- 1) Parameter kódu funkcie nemožno meniť. Ako napríklad skutočné parametre testovania, prevádzkové záznamy atď.;
- 2) Parameter kódu funkcie v prevádzkovom stave nemôže byť zmenený.

### 3.2.2 RESET chyby

Po poruche meniča bude menič zobrazí príslušné informácie o poruche. Užívateľia môžu stlačiť tlačidlo STOP na klávesnici alebo funkciou terminálu vykonať resetovanie poruchy (P5), po resetovaní poruchy je menič v pohotovostnom stave. Ak je menič v poruche, používateľ neuskutoční RESET, menič je v prevádzke stavu ochrany a nemôže bežať.

### 3.2.3 Adaptívne nastavenie parametrov motora

1: Automatické nastavenie dynamických parametrov

Pri výbere režimu PG ovládania vektora, údaje zo štítka motora musia byť presne zadané, menič bude nastavený na parametroch typového štítka, ktoré zodpovedajú štandardným motorom. Pre dosiahnutie lepšej výkonnosti ovládania sa odporúča automatické ladenie parametrov motora, pričom kroky automatického ladenia sú nasledovné:

Najskôr sa spustí voľba príkazového kanálu (P2.00) pre klávesové príkazy. Potom zadajte skutočné parametre podľa motora, a to tieto:

P2.00: typ motora;

P2.01: menovitý výkon motora;

P2.02: menovité napätie motora;

P2.03: menovitý prúd motora;

P2.04: menovitá frekvencia motora;

P2.05: menovité otáčky motora.

V procese automatické nastavenia sa na displeji zobrazí "Study". Keď displej zobrazí „END“, automatické nastavenie parametrov motora je ukončené.

POZNÁMKA: V procese automatického ladenia by mal byť motor bez zaťaženia, inak nemusia byť parametre motora získané z automatického ladenia správne

2: Automatické nastavenie statických parametrov

Počas automatického ladenie statických parametrov motora, nemusí byť motor bez záťaže, musia sa opraviť vstupné parametre (P2.01 - P2.05) podľa štítka motora, pretože automatické nastavenie detekuje odpor statora, odpor rotora a vzájomná indukčnosť. Ak nemôže byť zmeraná vzájomná indukčnosť motora a prúd bez zaťaženia, užívateľ môže zadať zodpovedajúce hodnoty podľa typových štítkov motora

## 3.3 Chod meniča

### 3.3.1 Inicializácia pri zapnutí

Pri zapnutí meniča sa systém najskôr inicializuje, LED displej zobrazí "2000". Po dokončení inicializácie je menič v pohotovostnom režime.

### 3.3.2 Pohotovostný stav meniča

V stave zastavenia alebo chodu meniča sa môžu zobrazovať rôzne parametre stavu. Podľa kódu funkcie P7.03 (prevádzkové parametre), P7.05 (stop parameter), rôzne definície sa môžu týkať funkčných kódov P7.03 a P7.05.

### 3.3.3 Adaptívne nastavenie parametrov motora

Pozrite si podrobný popis kódu funkcie P2.37.

### 3.3.4 Chod meniča

V prevádzkovom stave sa dá zvoliť, či sa má celkovo šestnásť prevádzkových parametrov zobrazovať: prevádzková frekvencia, nastavená frekvencia, napätie zbernice, výstupné napätie, výstupný prúd, prevádzková rýchlosť, výstupný výkon, výstupný krútiaci moment, nastavenie PID, analógový vstup PID FIV napätie, analógové vstupné napätie FIC, počet segmentov s viacerými otáčkami, požadovaná hodnota krútiaceho momentu; či sa má zobrazíť kód funkcie, sa rozhodne voľbou bitu P7.03 a P7.04, stlačením tlačidla prepnete poradie zobrazenia vybraných parametrov, stlačením tlačidla JOG doľava, aby ste mohli prepnúť zobrazenie vybraných parametrov.

### 3.3.5 Poruchové hlásenia

Séria meničov V 800 ponúka rôzne informácie o poruchách. Prečítajte si prosím kapitolu 5. o chybách meniča rady V 800 a ich odstránení.

### 3.3.6 Nastavenie PTC ochrany elektromotora

Zapojte PTC termistora a TK elektromotora podľa obrázku:

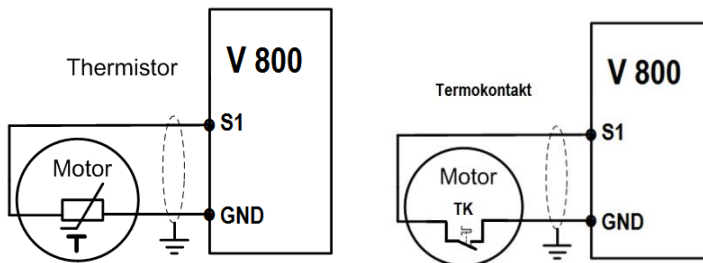

Nastavenie parametrov je nasledovné: **P5.02 = 33**

### 3.4 Rýchle uvedenie do prevádzky

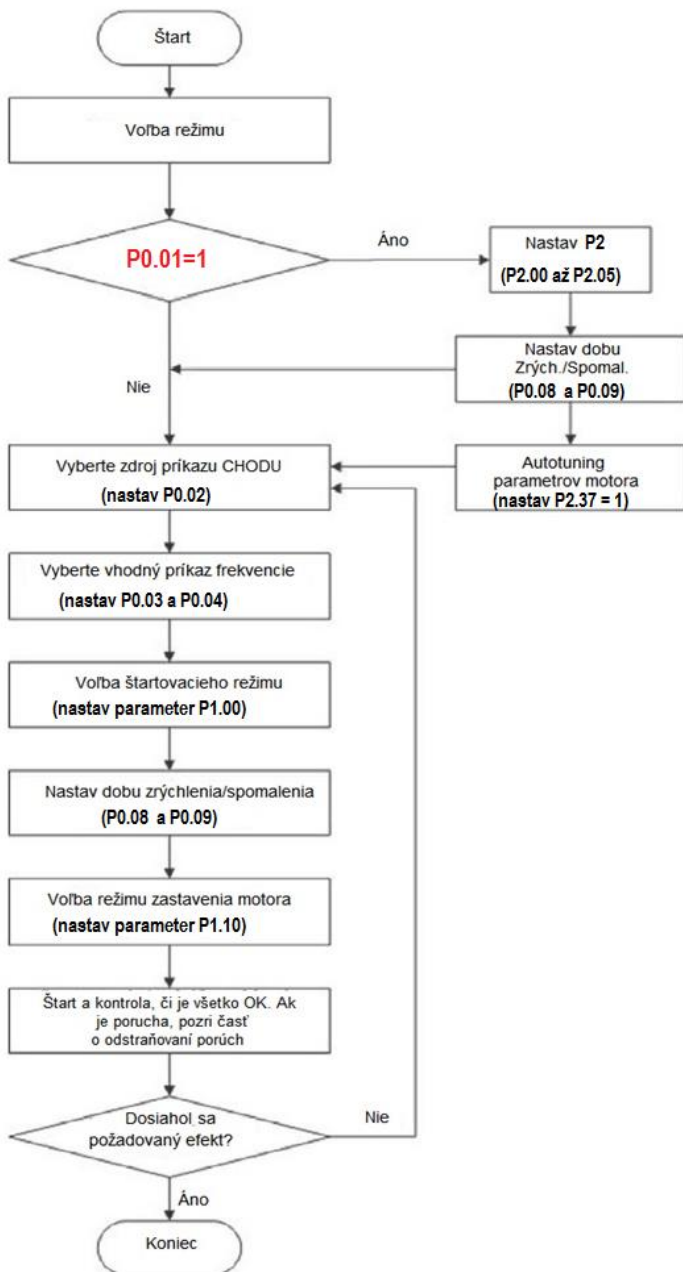

### 3.4.1 Rýchle nastavenie parametrov

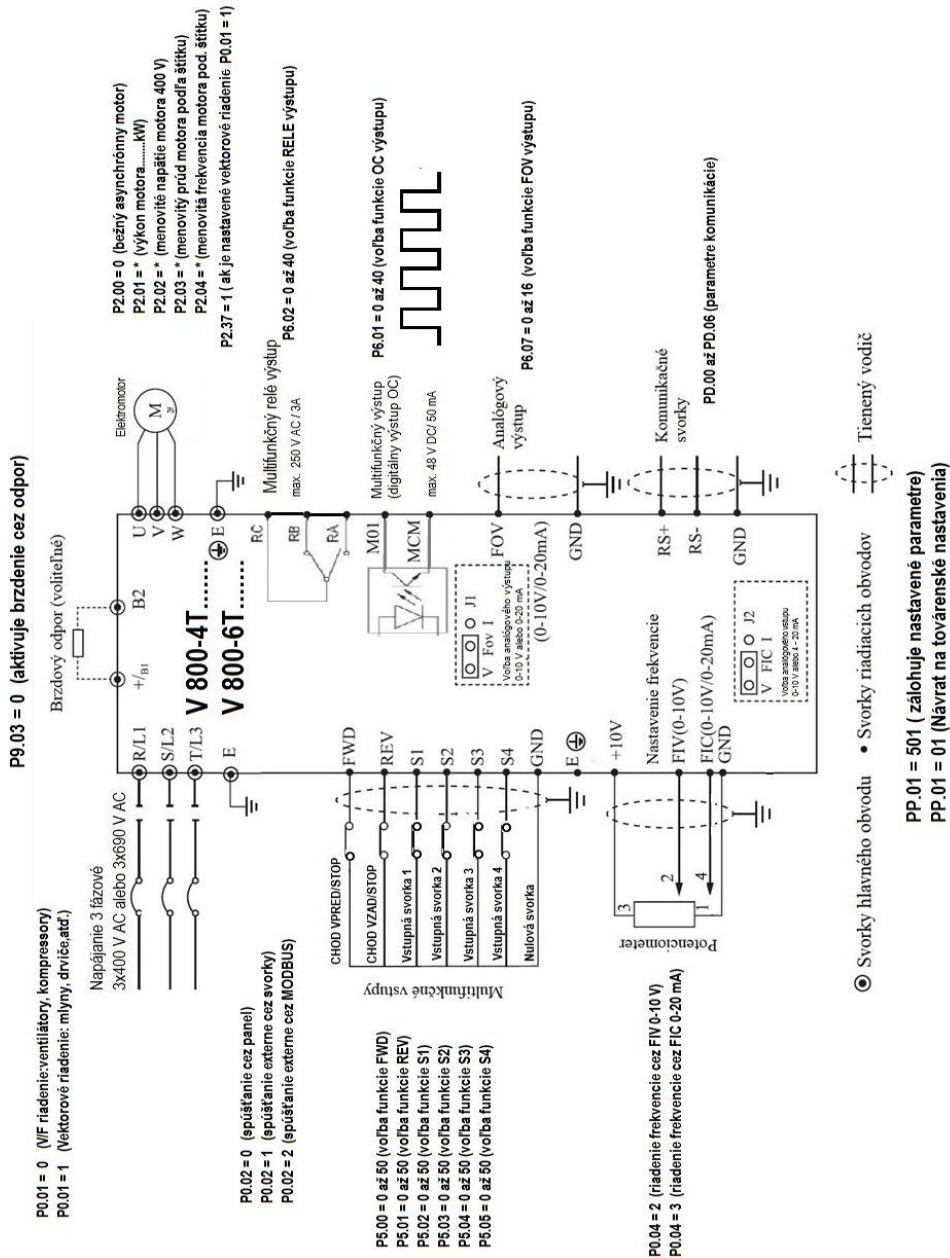

## Kapitola 4 A: Zoznam parametrov funkcií - skrátény

Ak je parameter PP.00 nastavený na nenulové číslo, ochrana parametrov je povolená. Ak chcete vstúpiť do ponuky, musíte zadať správne používateľské heslo. Ak chcete zrušiť funkciu ochrany heslom, zadajte heslo a nastavte PP.00 na hodnotu 0.

Menu parametrov, ktoré užívateľ prispôsobí, nie sú chránené heslom. Skupina P je základnými parametrami funkcií, skupina D je pre monitorovanie funkčných parametrov.

Význam symbolov v tabuľke kódov funkcií je nasledovný:

„☆“ Parameter môže byť zmenený, keď je menič v zastavenom alebo bežiacom stave.

„★“ Parameter nemožno zmeniť, keď je menič v bežiacom stave.

„●“ Parameter je skutočne nameraná hodnota a nedá sa zmeniť.

„\*“ Tento parameter je továrenský parameter a môže ho nastaviť iba výrobca.

Kód funkcie	Názov parametra	Rozsah nastavenia	Továrenské nastavenie	Vlastnosť
<b>Skupina P0: Základné parametre</b>				
P0.00	G/P typ*	1: <b>G</b> typ (konštantné zaťaženie krútiaceho momentu CT) 2: <b>P</b> typ (premenlivé krútiace momenty – kvadratické, napr. ventilátor, kompresor čerpadlo, atď. )	*Podľa modelu	★
P0.01	Voľba režimu riadenia	0: Riadenie napätia / frekvencie (V/F) 1: Ovládanie vektorov toku bez snímača (SFVC)	0	★

P0.02	Voľba príkazového kanálu	0: Riadenie cez prevádzkový panel 1: Riadenie cez vstupné svorky 2: Riadenie cez komunikáciu	0	☆
P0.03	Zdroj frekvencie	.X (zdroj frekvencie) 0: Hlavný zdroj frekvencie 1: X a Y operácie (prevádzkový režim určený desiatkami) 2: Prepínanie medzi X a Y 3: Prepínanie medzi X a "X a Y" 4: Prepínanie medzi Y a "X a Y" X. (X a Y operácia) 0: X+Y 1: X-Y 2: Maximum X a Y 3: Minimum X a Y	00	☆
P0.04	Voľba hlavného zdroja frekvencie X	0: Digitálne nastavenie (P0.10 prednastavená frekvencia, môže sa meniť cez UP/DOWN) 1: Digitálne nastavenie (P0.10 prednastavená frekvencia, môže sa meniť cez UP/DOWN) 2: FIV 3: FIC 4: Otočným gombíkom na panely 5: Impulzné nastavenie (S3) OPCIA 6: Krokové rýchlosti 7: Jednoduché PLC 8: PID 9: Komunikačné rozhranie	0	★
P0.05	Voľba pomocného zdroja frekvencie Y	Rovnako ako P0.04 (výber hlavného zdroja frekvencií X) 0 až 9	0	★
P0.06	Voľba rozsahu pomocného zdroja frekvencie. Y	0: Vzhľadom na maximálnu frekvenciu 1: Vzhľadom na max. frekvenciu zdroja X	0	☆
P0.07	Rozšírenie pomocného zdroja frekvencie Y	0 % ~ 150 %	100%	☆

P0.08	Doba zrýchlenia 1	0.00s – 65000 s	Podľa modelu	☆
P0.09	Doba spomalenia 1	0.00s – 65000 s	Podľa modelu	☆
P0.10	Prednastavená frekvencia	0.00 - maximálna frekvencia (P0.12)	50.00Hz	☆
P0.11	Smer otáčania	0: Rovnaký smer 1: Opačný smer	0	☆
P0.12	Maximálna frekvencia	50.00 Hz až 3200.00 Hz	50.00Hz	★
P0.13	Horná hranica zdroja frekvencie	0: P0.12 1: FIV 2: FIC 3: Rezervované 4: Impulzné nastavenie 5: Nastavenie cez komunikačný vstup	0	★
P0.14	Horná hranica frekvencie	Spodná hranica frekvencie P0.16 – maximálna frekvencia P0.12	50.00Hz	☆
P0.15	Horná hranica frekvencie - posunutie	0.00 Hz- maximálna frekvencia P0.12	0.00Hz	☆
P0.16	Spodná hranica frekvencie	0.00 Hz - Horná hranica frekvencie P0.14	0.00Hz	☆
P0.17	Nosná frekvencia	1 kHz-16.0 kHz	Podľa modelu	☆
P0.18	Vplyv teploty na nosnú frekvenciu	0: Nie 1: Áno	1	☆
P0.19	Prírastok času pre zrýchlenie/spomalenie	0: 1 s 1: 0.1 s 2: 0.01 s	1	★
P0.20	Rezerva			
P0.21	Frekvenčný posun pomocného zdroja frekvencie pre prevádzku X a Y	0.00 Hz – maximálna frekvencia P0.12	0.00Hz	☆



P0.22	Odkaz na frekvenciu	1: 0.1 Hz 2: 0.01 Hz	2	★
P0.23	Trvalé digitálne nastavenie frekvencie pri zapnutí	0: Nezapamätané 1: Zapamätané	0	☆
P0.24	Základná frekvencia pri zrýchlení / spomalení	0: Maximálna frekvencia (P0.12) 1: Nastavená frekvencia 2:100Hz	0	★
P0.25	Základná frekvencia zmenená cez UP/DOWN počas behu	0: Frekvencia behu 1: Nastavená frekvencia	0	★
P0.26	Väzba príkazu k zdroju frekvencie	..X: Väzba príkazu ovládacieho panela k zdroju frekvencie 0: Bez väzby 1: Digitálne nastavenie zdroja frekvencie 2: FIV 3: FIC 4: Rezervované 5: Impulzné nastavenie (S3) OPCIA 6: Krokové rýchlosti 7: PLC 8: PID 9: Komunikačné rozhranie .X.: Väzba príkazu terminálu k zdroju frekvencie (0-9, rovnaké ako jednotky) X..: Väzba príkazu komunikačného rozhrania k zdroju frekvencie (0-9, rovnaké ako jednotky)	000	☆
P0.27	Typ rozširujúcej komunikačnej karty	0: MODBUS komunikačná karta	0	☆
P0.28	Rezerva			

### Skupina P1: Riadenie Štart/Stop

Kód funkcie	Názov parametra	Rozsah nastavenia	Továrenské nastavené	Vlastnosť
P1.00	Režim štartu	0: Priamy štart 1: Opätovné spustenie sledovania otáčok 2: Predbudený motor(asynchrónny motor)	0	☆
P1.01	Režim sledovania otáčok	0: Z frekvencie zastavenia 1: Z nulovej rýchlosti 2: Z maximálnej frekvencie	0	★
P1.02	Rýchlosť sledovania otáčok	1-100	20	☆
P1.03	Štartovacia frekvencia	0.00Hz - 10.00Hz	0.00 Hz	☆
P1.04	Doba podržania štartovacej frekvencie	0.0s - 100.0s	0.0s	★
P1.05	Štartovací brzdný prúd DC /Prúd predbudenia	0% - 100%	0%	★
P1.06	Štartovacia brzdná doba DC /Doba predbudenia	0.0s ~ 100.0s	0.0s	★
P1.07	Režim zrýchlenia / spomalenia	0: Lineárne zrýchl./spomalenie 1: S-krivka zrýchl./spomalenia A 2: S-krivka zrýchl./spomalenia B	0	★
P1.08	Časový podiel štartovacej fázy S-krivky	0.0% ~ (100.0%-P1.09)	30.0%	★
P1.09	Časový podiel koncovej fázy S-krivky	0.0% ~ (100.0%-P1.08)	30.0%	★
P1.10	STOP režim	0: Spomalenie do zastavenia po krivke 1: Voľnobežné spomalenie	0	☆
P1.11	Počiatočná frekvencia zastavenia DC brzdienia	0.00 Hz – Maximálna frekvencia	0.00Hz	☆
P1.12	Čakacia doba zastavenia DC brzdienia	0.0s ~ 100.0s	0.0s	☆

P1.13	Brzdny prúd DC pri zastavení	0% ~ 100%	0%	☆
P1.14	DC doba brzdenia	0.0s ~ 100.0s	0.0s	☆
P1.15	Miera brzdenia	0 – 100 %	100 %	☆
<b>Skupina P2: Parametre motora</b>				
P2.00	Výber typu motora	0: Bežný asynchrónny motor 1: Asynchrónny motor s premenlivou frekvenciou	0	★
P2.01	<b>Menovitý výkon motora</b>	0.1 kW ~ 500.0 kW	Podľa modelu	★
P2.02	<b>Menovité napätie motora</b>	1 V až 2000 V	Podľa modelu	★
P2.03	<b>Menovitý prúd motora</b>	0.01 A až 655.35 A	Podľa modelu	★
P2.04	<b>Menovitá frekvencia motora</b>	0.01 Hz – 3200 Hz	Podľa modelu	★
P2.05	Menovitá rýchlosť	1 ot./min ~ 65535 ot./min	Podľa modelu	★
P2.06	Odpor statora (asynchrónny motor)	0.001 Ω-65.535 Ω	Podľa modelu	★
P2.07	Odpor rotora (asynchrónny motor)	0.001 Ω - 65.535 Ω	Podľa modelu	★
P2.08	Zvodová indukcia (asynchrónny motor)	0.01 mH ~ 655.35 mH	Podľa modelu	★
P2.09	Vzájomná indukcia (asynchrónny motor)	0.1 mH ~ 6553.5 mH	Podľa modelu	★

P2.10	Prúd motora bez záťaže (asynchrónny motor)	0.01 A - P2.03	Podľa modelu	★
P2.11-P2.36 Rezervované				
P2.37	<b>Voľba automatického ladenia</b>	0: Automatické ladenie zakázané 1: Asynchrónny motor - statické automatické ladenie 2: Asynchrónny motor - kompletne automatické ladenie (dynamické param.)	0	★
<b>Skupina P3: Parametre riadenia vektora</b>				
P3.00	Lineárna konštanta 1	1-100	30	☆
P3.01	Integračná konštanta 1	0.01 s ~ 10.00s	0.50s	☆
P3.02	Frekvencia prepínania 1	0.00-P3.05	5.00Hz	☆
P3.03	Lineárna konštanta 2	1-100	20	☆
P3.04	Integračná konštanta 2	0.01 s ~ 10.00s	1.00s	☆
P3.05	Frekvencia prepínania 2	P3.02 – maximálna výstupná frekvencia	10.00Hz	☆
P3.06	Zisk riadenia vektorového sklzu	0% ~ 200%	100%	☆
P3.07	Časová konštanta filtra rýchlosti slučky	0.000s-0.100s	0.000s	☆
P3.08	Zisk prebudenia	0-200	64	☆

P3.09	Zdroj horného limitu krútiaceho momentu v režime riadenia rýchlosti	0: P3.10 1: FIV 2: FIC 3: Rezervované 4: Impulzné nastavenie 5: Nastavenie cez RS 485 6: MIN(FIV,FIC) 7: MAX(FIV,FIC)	0	☆
P3.10	Digitálne nastavenie hornej hranice krútiaceho momentu v režime riadenia rýchlosti	0.0% ~ 200.0%	150.0%	☆
P3.11	Rezerva			
P3.12	Rezerva			
P3.13	Úprava lineárnej konštanty budenia	0-60000	2000	☆
P3.14	Úprava lineárnej konštanty budenia	0-60000	1300	☆
P3.15	Úprava lineárnej konštanty krútiaceho momentu	0-60000	2000	☆
P3.16	Úprava integračnej konštanty krútiaceho momentu	0-60000	1300	☆
P3.17	Rýchlosť integračnej slučky	0: Zakázané 1: Povolené	0	☆
P3.18 Rezervované				
P3.19 Rezervované				
P3.20 Rezervované				
P3.21 Rezervované				
P3.22 Rezervované				

Skupina P4: Riadiace parametre V/F				
P4.00	Nastavenie krivky V/F	0: Lineárna krivka V/F 1 : Viacbodová krivka V/F 2: Štvorcová krivka V/F 3: 1.2-násobná krivka V/F 4: 1.4-násobná krivka V/F 6: 1.6-násobná krivka V/F 8: 1.8-násobná krivka V/F 9: Rezervované 10: V/F úplné oddelenie 11: V/F polovičné oddelenie	0	★
P4.01	Zvýšenie krútiaceho momentu	0.0%: (Automatické zvýšenie) 0.1% ~ 30.0%	Podľa modelu	☆
P4.02	Obmedzenie krútiaceho momentu	0.00 Hz – maximálna výstupná frekvencia	50.00 Hz	★
P4.03	Viacbodová V/F krivka frekvencie 1	0.00 Hz - P4.05	0.00 Hz	★
P4.04	Viacbodová V/F krivka napätia 1	0.0% ~ 100.0%	0.0 %	★
P4.05	Viacbodová V/F krivka frekvencie 2 (F2)	P4.03 ~ P4.07	0.00 Hz	★
P4.06	Viacbodová V/F krivka napätia 2 (V2)	0.0% ~ 100.0%	0.0%	★
P4.07	Viacbodová V/F krivka frekvencie 3 (F3)	P4.05 - menovitá frekvencia motora (P2.04)	0.00Hz	★
P4.08	Viacbodová V/F krivka napätia 3 (V3)	0.0% ~ 100.0%	0.0%	★
P4.09	Konštanta kompenzácie sklonu V/F	0.0% ~ 200.0%	0.0%	☆

P4.10	V/F prebudenie	0-200	64	☆
P4.11	V/F potlačenie oscilácie	0-100	Podľa modelu	☆
P4.13	Napätový zdroj pre V/F separáciu	0: Digitálne nastavenie (P4.14) 1: FIV 2: FIC 3: Rezervované 4: Impulzné nastavenie (S3) OPCIA 5: Kroková rýchlosť 6: Jednoduché PLC 7: PID 8: Komunikačné rozhranie, 100% zodpovedá menovitému napätiu motora (P2.02)	0	☆
P4.14	Digitálne napätové nastavenie pre V/F separáciu	0V - menovité napätie motora	0V	☆
P4.15	Doba nárastu napätia pri V/F separácii	0.0s-1000.0s, udáva čas potrebný na zvýšenie výstupného napätia z 0 V na menovité napätie motora	0.0s	☆
P4.16	Doba poklesu napätia pri V/F separácii	0.0s-1000.0s, udáva čas potrebný na to, aby výstupné napätie kleslo z menovitého napätia motora na 0 V	0.0s	☆

### Skupina P5: Vstupné terminály

P5.00	Voľba funkcie FWD	0: Bez funkcie 1: CHOD vpred (FWD) 2: Reverzný CHOD (REV) 3: Trojvodičové riadenie 4: CHOD vpred JOG (FJOG) 5: Reverzný CHOD (RJOG) 6: Svorka UP 7: Svorka DOWN 8: Pozvoľné zastavenie 9: Reset chyby (RESET) 10: Pozastavenie počas CHODU (Pauza) 11: Normálne otvorený (NO) vstup externej chyby 12: Pevná rýchlosť 1 13: Pevná rýchlosť 2 14: Pevná rýchlosť 3 15: Pevná rýchlosť 4 16: Svorka 1 pre voľbu času zrýchlenia / spomalenia 17: Svorka 2 pre voľbu času zrýchlenia / spomalenia 18: Prepínanie zdroja frekvencií 19: Nulovanie cez UP a DOWN (terminál, ovládací panel) 20: Svorka na prepínanie zdroja prík. 21 : Zrýchlenie/spomalenie zak. 22: Pozastavenie PID 23: Obnovenie stavu PLC 24: Swing pauza 25: Vstup počítadla 26: Nulovanie počítadla 27: Vstup dĺžky 28: Nulovanie dĺžky 29: Regulácia krútiaceho momentu zakázaná 30: Impulzný vstup ( len pre S3) 31: Rezervované 32: Okamžité DC brzdenie 33: Normálne zopnuté (NC) vstup externej chyby (cez S1 vhodné pre PTC)	1	★
P5.01	Voľba funkcie REV		4	★
P5.02	Voľba funkcie S1		9	★
P5.03	Voľba funkcie S2		12	*



P5.04	Voľba funkcie S3		13	★
P5.05	Voľba funkcie S4	34: Zmena frekvencie je zakáz. 35: Reverzný smer PID 36: Svorka pre externý STOP terminál 1 37: Svorka na prepínanie zdroja príkazu 2 38: Pozastavenie integrovania PID 39: Prepínanie medzi hlavným zdrojom frekvencie X a prednastavenou frekvenciou 40: Prepínanie medzi pomoc. zdrojom frekvencie Y a prednastavenou frekvenciou 41: Terminál výberu motora 1 42: Terminál výberu motora 2 43: Prepínanie parametrov PID 44: Rezervované 45: Rezervované 46: Prepínanie - riadenie rýchlosti / riadenie krútiaceho momentu 47: Núdzový stop 48: Svorka pre externý STOP terminál 2 49: DC brzdenie s oneskorením 50: Nulovanie aktuálneho času prevádzky 51-59: Rezervované	0	★
P5.10	Doba filtrovania	0.000s ~ 1.000s	0.010 s	☆
P5.11	Režim príkazov cez svorkovnicu	0: Dvojvodičový režim 1 1: Dvojvodičový režim 2 2: Trojvodičový režim 1 3: Trojvodičový režim 2	0	★
P5.12	Zmena hodnoty svorkami UP / DOWN	0.001 Hz/s ~ 65.535Hz/s	1.00Hz/s	☆
P5.13	FI krivka 1 min. vstup	0.00V-P5.15	0.00V	☆

P5.14	Zodpovedajúce nastavenie FI krivky 1 min. vstup	-100.0% ~ +100.0%	0.0%	☆
P5.15	FI krivka 1 max. vstup	P5.13--+10.00V	10.00V	☆
P5.16	Zodpovedajúce nastavenie FI krivky 1 max. vstup	-100.0% ~ +100.0%	100.0%	☆
P5.17	Filtračný čas FI krivky 1	0.00s ~ 10.00 s	0.10s	☆
P5.18	FI krivka 2 minimálny vstup	0.00V-P5.20	0.00V	☆
P5.19	Zodpovedajúce nastavenie FI krivky 2 min. vstup	-100.0% ~ +100.0%	0.0%	☆
P5.20	FI krivka 2 maximálny vstup	P5.18--+10.00V	10.00V	☆
P5.21	Zodpovedajúce nastavenie FI krivky 2 max. vstup	-100.0% ~ +100.0%	100.0%	☆
P5.22	Filtračný čas FI krivky 2	0.00s ~ 10.00 s	0.10s	☆
P5.23	FI krivka 3 minimálny vstup	-10.00V ~ P5.25	-10.00V	☆
P5.24	Zodpovedajúce nastavenie FI krivky 3 min. vstup	-100.0% ~ +100.0%	-100.0%	☆
P5.25	FI krivka 3 maximálny vstup	P5.23--+10.00V	10.00V	☆
P5.26	Zodpovedajúce nastavenie FI krivky 3 min. vstup	-100.0% ~ +100.0%	100.0%	☆
P5.27	FI krivka 3 filtračný čas	0.00S-10.00s	0.10s	☆

P5.28	IMPULS minimálny vstup	0.00kHz ~ P5.30	0.00kHz	☆
P5.29	Zodpovedajúce nastavenie minimálneho vstupného impulzu	-100.0% ~ 100.0%	0.0%	☆
P5.30	IMPULS maximálny vstup	P5.28-100.00kHz	50.00kHz	☆
P5.31	Zodpovedajúce nastavenie maximálneho vstupného impulzu	-100.0% ~ 100.0%	100.0%	☆
P5.32	Filtračný čas impulznej krivky	0.00S-10.00s	0.10s	☆
P5.33	Voľba FI krivky	Jednotky: Voľba FIV krivky 1: Krivka 1 (2-bodová, pozri P5.13-P5.16) 2: Krivka 2 (2-bodová, pozri P5.18-P5.21) 3: Krivka 3 (2-bodová, pozri P5.23-P5.26) 4: Krivka 4 (4-bodová, pozri C6.00 ~ C6.07) 5: Krivka 5 (4-bodová, pozri C6.08 ~ C6.15) Desiatky: Voľba FIC krivky (1-5, rovnako ako FIV) Stovky: Rezervované	321	☆
P5.34	Nastavenie FI na menšiu hodnotu ako je min. vstup	Jednotky: Nastavenie FIV na menšiu hodnotu ako je min. vstup 0: Minimálna hodnota 1: 0.0 % Desiatky: Nastavenie FIC na menšiu hodnotu ako je min. vstup 0: Minimálna hodnota 1: 0.0 % Stovky: Rezervované	000	☆
P5.35	FWD doba oneskorenia	0.0s ~ 3600.0s	0.0s	★
P5.36	REV doba oneskorenia	0.0s ~ 3600.0s	0.0s	★

P5.37	S1 doba oneskorenia	0.0s ~ 3600.0s	0.0s	★
P5.38	Voľba povoleného S režimu 1	Jednotky: FWD povolený režim 0: Vysoká úroveň povolená 1: Nízka úroveň povolená Desiatky: REV Stovky: S1 Tisícky: S2 Desaťtisíce: S3	00000	★
P5.39	Voľba povoleného S režimu 2	Jednotky : S4 0: Vysoká úroveň povolená 1: Nízka úroveň povolená	00000	★
<b>Skupina P6: Výstupné terminály</b>				
P6.00	M01 výstupný režim	1: Spínací/rozpínací výstupný signál	1	☆

P6.01	Funkcie M01 (0 – 40)	0: Žiadny výstup 1: Menič v chode 2: Chyba výstupu(stop) 3: Zisťovanie úrovne frekvencie FDT1 4: Frekvencia dosiahnutá 5: Chod s nulovou rýchlosťou 6: Predbežné varovanie pred preťažením motora 7: Predbežné varovanie pred preťažením meniča 8: Dosiahnutá nastavená hodnota počítadla 9: Dosiahnutá požadovaná hodnota počítadla 10: Dĺžka dosiahnutá 11: Ukončený celý cyklus PLC 12: Dosiahol sa kumulovaný čas prevádzky 13: Obmedzenie frekvencie 14: Obmedzený krútiaci moment 15: Menič pripravený na CHOD 16: FIV>FIC 17: Dosiahla sa horná hranica frekvencie 18: Dosiahla sa dolná hranica frekvencie 19: Stav pod napätím 20: Komunikačné nastavenie 21: Rezervované 22: Rezervované 23: Chod s nulovou rýchlosťou 24: Dosiahol sa celkový čas chodu pod napätím 25: Zistenie úrovne frekvencie FDT2 26: Dosiahnutá Frekvencia 1 27: Dosiahnutá Frekvencia 2 28: Dosiahnutý prúd 1 29: Dosiahnutý prúd 2 30: Dosiahnutý čas 31: FIV vstupný limit prekroč. 32: Nulové zaťaženie 33: Reverzný CHOD 34: Nulový prúd 35: Dosiahnutá teplota modulu 36: Prekročená hranica výstupného prúdu 37: Dosiahnutá spodná hranica frekvencie 38: Alarm výstupu (CHOD beží ďalej) 39: Rezervované 40: Dosiahnutý aktuálny čas chodu	0	☆
P6.02	Funkcia reléového výstupu (RA-RB-RC)	Detto ako M01	2	☆

P6.03 až P6.06	Rezervy			
P6.07	FOV voľba funkcie výstupu (0 – 16)	0: Frekvencia počas CHODU 1: Nastavená frekvencia 2: Výstupný prúd 3: Výstupný krútiaci moment 4: Výstupný výkon 5: Výstupné napätie 6: Impulzný vstup (100.0% je 100.0 kHz) 7: FIV 8: FIC 9: Rezervované 10: Dĺžka 11: Napočítaná hodnota 12: Komunikačné nastavenie 13: Rýchlosť otáčania motora 14: Výstupný prúd (100.0 % je 1000 A) 15: Výstupné napätie (100.0 % je 1000 V) 16: Rezervované	0	☆
P6.08	Rezervované			
P6.09	Rezervované			☆
P6.10	FOV nulový koeficient posunutia	-100.0% až +100.0%	0.0%	☆
P6.11	FOV zisk	-10.00 až +10.00	1.00	☆
P6.12	Rezervované			☆
P6.13	Rezervované			☆
P6.14	Rezervované			
P6.15	Rezervované			
P6.16	Rezervované			
P6.17	M01 čas oneskorenia	0.0s ~ 3600.0 s	0.0s	☆
P6.18	RA-RB-RC čas oneskorenia	0.0s ~ 3600.0 s	0.0s	☆
P6.19	Rezerva			☆

P6.20	Rezervované			
P6.21	Rezervované			
P6.22	Výber režimu výstupného terminálu	<p>....X: M01 režim  0: Pozitívna logika  1: Negatívna logika  ...X.: RA-RB-RC režim  0: Pozitívna logika  1: Negatívna logika  ..X...: Rezerva  .X...: Rezerva  X....: Rezerva</p>	00000	☆
<b>Skupina P7: Ovládací panel a displej</b>				
P7.00	Korekčný faktor výkonu	0.0 až 200.0	100.0	☆
P7.01	Rezervované			
P7.02	STOP/RESET tlačidlo	<p>0: STOP/RESET tlačidlo je funkčné iba pri ovládaní na ovládacom paneli  1: STOP/RESET tlačidlo je funkčné v akomkoľvek prevádzkovom režime</p>	1	☆

P7.03	Parametre 1, LED displej počas behu	0000-FFFF Bit00: Frekvencia chodu 1 (Hz) Bit01: Nastavená frekvencia (Hz) Bit02: Napätie zbernice (V) Bit03: Výstupné napätie (V) Bit04: Výstupný prúd (A) Bit05: Výstupný výkon (kW) Bit06: Výst. krútiaci moment (%) Bit07: Stav vstupu S Bit08: Stav výstupu M01 Bit09: FIV napätie (V) Bit10: FIC napätie (V) Bit11: Rezervované Bit12: Hodnota počítadla Bit13: Hodnota dĺžky Bit14: Rýchlosť načítania displeja Bit15: PID nastavenie	1F	☆
-------	-------------------------------------	---	----	---

P7.04	Parametre 2, LED displej počas chodu	0000-FFFF Bit00: PID spätná väzba Bit01: PLC stav Bit02: Impulzné nastavenie frekvencie (kHz) Bit03: Frekvencia chodu 2 (Hz) Bit04: Zostávajúci čas chodu Bit05: FIV nap. pred korekciou (V) Bit06: FIC nap. pred korekciou (V) Bit07: Rezervované Bit08: Lineárna rýchlosť Bit09: Aktuálna doba pod napätím Bit10: Aktuálna doba behu (Min) Bit11: Impulzné nastavenie frekvencie (kHz) Bit12: Hodnota komunikačného nastavenia Bit13: Rezervované Bit14: Zobrazenie hlavnej frekvencie X (Hz) Bit15: Zobrazenie pomocnej frekvencie Y (Hz)	0	☆
-------	--------------------------------------	--	---	---



P7.05	LED displej počas STOP	0000-FFFF Bit00: Nastavená frekvencia (Hz) Bit01: Napätie zbernice (V) Bit02: Stav vstupu S Bit03: Stav výstupu M01 Bit04: FIV napätie (V) Bit05: FIC napätie (V) Bit06: Rezervované Bit07: Hodnota počítadla Bit08: Hodnota dĺžky Bit09: PLC stav Bit10: Rýchlosť načítania displeja Bit11: PID nastavenie Bit12: Impulzné nastavenie frekvencie (kHz) Bit13: PID hodnota spätnéj väzby	33	☆
P7.06	Koeficient rýchlosti načítania zobrazenia	0.0001-6.5000	1.0000	☆

P7.07	Teplota chladiča meniča	0.0°C až 150.0 °C	-	•
P7.08	Reálna teplota modulu	0.0°C až 150.0 °C	-	•
P7.09	Celková doba chodu	0 h ~ 65535 h	-	•
P7.10	Rezervované	-	-	•
P7.11	Verzia softvéru	Napr. 132.09	-	•
P7.12	Počet desatinných miest pre zobrazenie rýchlosti načítania	0: 0 desatinných miest 1: 1 desatinné miesto 2: 2 desatinné miesta 3: 3 desatinné miesta	1	☆
P7.13	Celková doba pod napätím	0 h ~ 65535 h	-	•
P7.14	Celková spotreba elektrickej energie	0 kWh ~ 65535 kWh	-	•
<b>Skupina P8: Pomocné funkcie</b>				

P8.00	Tipovacia (JOG) frekvencia	0.00 Hz – maximálna frekvencia	2.00Hz	☆
P8.01	Zrýchlenie pri tipovaní (JOG)	0.0s ~ 6500.0s	20.0s	☆
P8.02	Spomalenie pri tipovaní (JOG)	0.0s ~ 6500.0s	20.0s	☆
P8.03	Doba zrýchlenia 2	0.0s ~ 6500.0s	Podľa modelu	☆
P8.04	Doba spomalenia 2	0.0s ~ 6500.0s	Podľa modelu	☆
P8.05	Doba zrýchlenia 3	0.0s ~ 6500.0s	Podľa modelu	☆
P8.06	Doba spomalenia 3	0.0s ~ 6500.0s	Podľa modelu	☆
P8.07	Doba zrýchlenia 4	0.0s ~ 6500.0s	Podľa modelu	☆
P8.08	Doba spomalenia 4	0.0s ~ 6500.0s	Podľa modelu	☆
P8.09	Skoková frekvencia 1	0.00Hz – maximálna frekvencia	0.00Hz	☆
P8.10	Skoková frekvencia 2	0.00Hz – maximálna frekvencia	0.00 Hz	☆
P8.11	Amplitúda skokovej frekvencie	0.00Hz – maximálna frekvencia	0.01Hz	☆
P8.12	Doba mŕtvej zóny pri zmene otáčania	0.0s ~ 3000.0s	0.0s	☆
P8.13	Riadenie spätného chodu	0: Povolené 1: Zakázané	0	☆
P8.14	Režim prevádzky, keď nastavená frekvencia je nižšia ako spodná hranica	0: CHOD na dolnej hranici frekvencie 1: STOP 2: CHOD pri nulovej rýchlosti	0	☆
P8.15	Riadenie vyváženia	0.00Hz ~ 10.00Hz	0.00Hz	☆
P8.16	Limit celkovej doby zapnutia	0h ~ 65000h	0h	☆
P8.17	Celková doba prevádzky meniča	0h ~ 65000h	0h	☆
P8.18	Ochrana pri štarte	0: Nie 1: Áno	0	☆

P8.19	Hodnota zisťovania frekvencie (FDT1)	0.00Hz – maximálna frekvencia	50.00Hz	☆
P8.20	Hodnota zisťovania hysterézie (FDH)	0.0% - 100.0% (FDT1)	5.0%	☆
P8.21	Dosiahnutý rozsah zistenia frekvencie	0.00Hz – 100% (maximálna frekvencia)	0.0%	☆
P8.22	Skoková frekvencia počas zrýchlenia / spomalenia	0: Vypnuté 1: Zapnuté	0	☆
P8.25	Frekvenčný prepínací bod medzi dobou zrýchlenia 1 a dobou zrýchlenia 2	0.00Hz – maximálna frekvencia	0.00Hz	☆
P8.26	Frekvenčný prepínací bod medzi dobou spomalenia 1 a dobou spomalenia 2	0.00Hz – maximálna frekvencia	0.00Hz	☆
P8.27	Preferovaná svorka pre krokovanie (JOG)	0: Vypnuté 1: Zapnuté	0	☆
P8.28	Hodnota zisťovania frekvencie (FDT2)	0.00Hz – maximálna frekvencia	50.00Hz	☆
P8.29	Hodnota zisťovania hysterézie (FDT2)	0.0% - 100.0% (FDT2 úroveň)	5.0%	☆
P8.30	Frekvencia dosahujúca zisťovanú hodnotu 1	0.00Hz – maximálna frekvencia	50.00Hz	☆
P8.31	Frekvencia dosahujúca hod. zisťovanej ampl. 1	0.0% - 100.0% (maximálna frekvencia)	0.0%	☆
P8.32	Frekvencia dosahujúca zisťovanú hodnotu 2	0.00Hz – maximálna frekvencia	50.00Hz	☆

P8.33	Frekvencia dosahujúca hod. zistovanej ampl. 2	0.0% - 100.0% (maximálna frekvencia)	0.0%	☆
P8.34	Úroveň detekcie nulového prúdu	0.0% ~ 300.0% 100.0% je menovitý prúd motora	5.0%	☆
P8.35	Čas oneskorenia detekcie nulového prúdu	0.01s-600.00s	0.10s	☆
P8.36	Prekročenie hranice výstupného prúdu	0.0 % - Nedetekuje sa 0.1 % - 300.0 % (menovitý prúd motora)	200.0%	☆
P8.37	Doba oneskorenia pri prekročení hranice	0.00s ~ 600.00s	0.00s	☆
P8.38	Prúd dosahujúci hodnotu 1	0.0 – 300.0 % (menovitý prúd motora)	100.0%	☆
P8.39	Prúd dosahujúci hodnotu amplitúdy 1	0.0 – 300.0 % (menovitý prúd motora)	0.0%	☆
P8.40	Prúd dosahujúci hodnotu 2	0.0 – 300.0 % (menovitý prúd motora)	100.0%	☆
P8.41	Prúd dosahujúci hodnotu amplitúdy 2	0.0 – 300.0 % (menovitý prúd motora)	0.0%	☆
P8.42	Výber funkcie časovania	0: Vypnuté 1: Zapnuté	0	☆
P8.43	Výber zdroja časovania	0: P8.44 1: FIV 2: FIC 3: Rezervované 100% analógového vstupu zodpovedá hodnote P8.44	0	☆
P8.44	Doba trvania	0.0 Min ~ 6500.0Min	0.0 min	☆
P8.45	Dolná hranica vstupného napätia FIV	0.00V-P8.46	3.10V	☆
P8.46	Horná hranica vstupného napätia FIV	P8.45 až 10.00 V	6.80V	☆

P8.47	Vypínacia teplota tepelnej ochrany meniča	0°C ~ 150°C	100°C	☆
P8.48	Riadenie ventilátora	0: Ventilátor pracuje len počas chodu 1: Ventilátor pracuje nepretržite	0	☆
P8.49	Frekvencia pri prebudení	Frekvencia spánku (P8.51) – maximálna frekvencia (P0.12)	0.00Hz	☆
P8.50	Oneskorenie prebudenia	0.0s ~ 6500.0s	0.0s	☆
P8.51	Frekvencia počas spánku	0.00 Hz - frekvencia prebudenia (P8.49)	0.00Hz	☆
P8.52	Oneskorenie spánku	0.0s ~ 6500.0s	0.0s	☆
P8.53	Dosiahnutá doba chodu	0.0Min ~ 6500.0Min	0.0 min	★

#### Skupina P9: Poruchy a ochrana

P9.00	Voľba ochrany proti preťaženiu motora	0: Vypnuté (Zakázaná ochrana) 1: Zapnuté (Povolená ochrana)	1	☆
P9.01	Zvýšenie ochrany motora proti preťaženiu	0.20-10.00	1.00	☆
P9.02	Výstražný koeficient preťaženia motora	50% ~ 100%	80%	☆
<b>P9.03</b>	<b>Prírastok preťaženia DC prepätia</b>	<b>0-100 (pre aktiváciu dynamického brzdienia nastavte 0)</b>	10	☆
P9.04	Hodnota napätia chrániaca pred prepätím	120%-150%	130%	☆
P9.05	Prírastok nadprúdu (gain)	0-100	20	☆
P9.06	Nadprúdová ochrana	100% ~ 200%	150%	☆

P9.07	Testovať skrat voči zemi po zapnutí	0: Zakázané testovať (Vypnuté) 1: Povolené testovať (Zapnuté)	1	☆
P9.09	Doby automatického obnovenia po poruche	0 - 20	0	☆
P9.10	Stav výstupu M01 počas automatického obnovenia po poruche	0: Žiadna aktivita 1: Aktivita	0	☆
P9.11	Časový interval automatického obnovenia po poruche	0.1s-100.0s	1.0s	☆
P9.12	Rezervované			☆
P9.13	Zapnutie ochrany pri výpadku výstup. fázy	0: Zakázané chrániť (Vypnuté) 1: Povolené chrániť (Zapnuté)	1	☆
P9.14	Prvý typ poruchy	0: Žiadna chyba 1: Chyba meniča 2: Nadprúd počas zrýchlenia 3: Nadprúd počas spomalenia 4: Nadprúd pri konštantnej rýchlosti 5: Prepätie počas zrýchlenia 6: Prepätie počas spomalenia 7: Prepätie pri konštantnej rýchlosti 8: Preťaženie brzdného odporu 9: Nízke napätie 10: Preťažený menič 11: Preťažený motor 12: Rezervované 13: Výpadok fázy napájania 14: Prehriatie meniča 15: Chyba externého zariadenia 16: Komunikačná chyba 17: Chyba stýkača 18: Chyba detekcie prúdu 19: Chyba automatického ladenia	-	•

P9.15	Druhý typ poruchy	20: Rezervované 21: Chyba EPROM pamäte 22: Hardvérová chyba meniča 23: Skrat na uzemnenie 24: Rezervované 25: Rezervované 26: Dosiahnutý celkový čas prevádzky 27: Rezervované 28: Rezervované 29: Dosiahnutý celkový čas pod napätím (čas prevádzky) 30: Nulové zaťaženie 31: Strata spätnej väzby z PID regulátora 40: Porucha limitu prúdu 41: Rezervované 42: Rezervované 43: Rezervované 51: Rezervované	-	•
P9.16	Tretí (posledný) typ poruchy		-	•
P9.17	Frekvencia pri 3. chybe	-	-	•
P9.18	Prúd pri 3. chybe	-	-	•
P9.19	Napätie zbernice pri 3. chybe	-	-	•
P9.20	Stav vstupných svoriek pri 3.chybe	-	-	•
P9.21	Stav výstupný svoriek pri 3. chybe	-	-	•
P9.22	Stav meniča pri 3. chybe	-	-	•
P9.23	Doba zapnutia pri 3. chybe	-	-	•
P9.24	Doba chodu po 3. chybe	-	-	•
P9.25	Rezerva	-	-	•
P9.26	Rezerva	-	-	•

P9.27	Frekvencia pri 2. chybe	-	-	•
P9.28	Prúd pri 2. chybe	-	-	•
P9.29	Napätie zbernice pri 2. chybe	-	-	•
P9.30	Stav vstupných svoriek pri 2. chybe	-	-	•
P9.31	Stav výstupných svoriek pri 2. chybe	-	-	•
P9.32	Stav meniča pri 2. chybe	-	-	•
P9.33	Doba zapnutia pri 2. chybe	-	-	•
P9.34	Doba chodu po 2. chybe	-	-	•
P9.35	Rezerva	-	-	•
P9.36	Rezerva	-	-	•
P9.37	Frekvencia pri 1. chybe	-	-	•
P9.38	Prúd pri 1. chybe	-	-	•
P9.39	Napätie zbernice pri 1. chybe	-	-	•
P9.40	Stav vstupných svoriek pri 1. chybe	-	-	•
P9.41	Stav výstupných svoriek pri 1. chybe			
P9.42	Stav meniča pri 1. chybe			
P9.43	Doba zapnutia pri 1. chybe			
P9.44	Doba chodu po 1. chybe			
P9.45	Rezerva			
P9.46	Rezerva			



P9.47	Výber akcie ochrany pri poruche 1	<p>....X: Preťaženie motora(OL1)  0: Spomalenie do zastavenia  1: STOP podľa režimu zastavenia 2:  Pokračovanie v chode  ...X.: Rezervované  ..X.: Strata fázy (LO)  .X...: Chyba externého zaria. (EF)  X....: Chyba komunikácie (CE)</p>	00000	☆
P9.48	Výber akcie ochrany pri poruche 2	<p>....X: Rezervované  0: Spomalenie do zastavenia  ....X.: Chyba pamäte EEPROM  (EEP)  0: Spomalenie do zastavenia  1: STOP podľa režimu zastavenia ..X...:  Rezervované  .X...: Rezervované  X....: Dosiahol sa celkový čas  (END1)</p>	00000	☆

P9.49	Výber akcie ochrany pri poruche 3	<p><b>....X:</b>                      0: Spomalenie do zastavenia                      1: STOP podľa režimu zastavenia 2:                      Pokračovanie v chode</p> <p><b>...X.:</b>                      0: Spomalenie do zastavenia                      1: STOP podľa režimu zastavenia 2:                      Pokračovanie v chode</p> <p><b>..X..:</b> Dosiahla sa celková doba pod napätím (END2)</p> <p>0: Spomalenie do zastavenia                      1: STOP podľa režimu zastavenia 2:                      Pokračovanie v chode</p> <p><b>.X...:</b> Nulové zaťaženie</p> <p>0: Spomalenie do zastavenia                      1: STOP podľa režimu zastavenia 2:                      Pokračuje v prevádzke na úrovni 7% menovitej frekvencie motora a obnoví nastavenú frekvenciu, ak sa zaťaženie obnoví</p> <p><b>X....:</b> Strata spätnej väzby PID</p> <p>0: Spomalenie do zastavenia                      1: STOP podľa režimu zastavenia 2:                      Pokračovanie v chode</p>	00000	☆
P9.50	Rezervované			☆
P9.54	Voľba frekvencie pre pokračovanie v spustení	0: Aktuálna frekvencia chodu 1: Nastavená frekvencia 2: Horná hranica frekvencie 3: Dolná hranica frekvencie 4: Zálohovaná frekvencia pri chybe	0	☆
P9.55	Zálohovaná frekvencia pri chybe	60.0% ~ 100.0%	100.0%	☆
P9.56	Rezervované			☆
P9.57	Rezervované			☆
P9.58	Rezervované			☆

P9.59	Výber činnosti pri náhlom výpadku napájania	0: Neplatné 1: Spomalenie 2: Spomalenie do zastavenia	0	☆
P9.60	Akcia pozastaví sledovanie napätia pri náhlom výpadku napájania	0.0% ~ 100.0%	100.0%	☆
P9.61	Doba sledovania napätia pri náhlom výpadku napájania	0.00s ~ 100.00s	0.50s	☆
P9.62	Napätie pri náhlom výpadku napájania	60.0 % - 100.0 % (napätia zbernice)	80.0%	☆
P9.63	Ochrana pri nulovom zaťažení	0: Povolené 1: Zakázané	0	☆
P9.64	Úroveň detekcie nulového zaťaženia	0.0-100.0%	10.0%	☆
P9.65	Doba detekcie nulového zaťaženia	0.0-60.0s	1.0s	☆
P9.67	Rezervované			☆
P9.68	Rezervované			☆
P9.69	Rezervované			☆
P9.70	Rezervované			☆
<b>Skupina PA: Funkcie riadenia procesu PID</b>				
PA.00	Nastavenia zdroja želanej hodnoty PID	0: PA.01 1: FIV 2: FIC 3: Rezervované 4: IMPULZNÉ nastavenie (S3) OPCIA 5: Komunikačné nastavenie 6: Viacnásobný význam	0	☆
PA.01	Digitálne nastavenie PID	0.0% ~ 100.0%	50.0%	☆

PA.02	Nastavenia zdroja spätnej väzby PID	0: PA.01 1: FIV 2: Rezervované FIC 3: Rezervované FIV-FIC 4: IMPULZNÉ nastavenie (S3) OPCIA 5: Komunikačné nastavenie 6: FIV+FIC MULTI REFERENCE 7: MAX( FIV ,  FIC ) 8: MIN( FIV ,  FIC )	0	☆
PA.03	Smer pôsobenia PID	0: Akcia dopredu 1: Akcia dozadu (reverz)	0	☆
PA.04	Rozsah nastavenia spätnej väzby PID	0-65535	1000	☆
PA.05	Lineárna konštanta Kp1	0.0-100.0	20.0	☆
PA.06	Integračná konštanta Ti1	0.01 s ~ 10.00s	2.00s	☆
PA.07	Derivačná konštanta Td1	0.000-10.000s	0.000s	☆
PA.08	Frekvencia odpojenia PID reverzného otáčania	0.0 – max. frekvencia	2.00Hz	☆
PA.09	Limit odchýlky PID	0.0% ~ 100.0%	0.0%	☆
PA.10	PID diferenčný limit	0.00% ~ 100.00%	0.10%	☆
PA. 11	Nastavenie času zmeny PID	0.00-650.00s	0.00s	☆
PA.12	Doba filtra spätnej väzby PID	0.00-60.00S	0.00s	☆
PA.13	Doba filtra výstupu PID	0.00-60.00S	0.00s	☆
PA. 14	Rezervované			☆
PA.15	Lineárna konštanta Kp2	0.0-100.0	20.0	☆

PA.16	Integračná doba Ti2	0.01 s-10.00s	2.00s	☆
PA.17	Derivačná doba Td2	0.0005-10.000s	0.000s	☆
PA.18	Podmienka prepínania parametrov PID	0: Žiadne prepínanie 1: Prepínanie cez S 2: Automatické prepínanie na základe odchýlky	0	☆
PA.19	Odchýlka prepínania parametrov PID 1	0.0% ~ PA.20	20.0%	☆
PA.20	Odchýlka prepínania parametrov PID 2	PA.19 ~ 100.0%	80.0%	☆
<b>PA.21</b>	<b>Inicializačná hodnota PID</b>	<b>0.0% ~ 100.0%</b>	0.0%	☆
PA.22	Počiatočná hodnota oneskorenia PID	0.00-650.00s	0.00s	☆
PA.23	Maximálna odchýlka medzi dvoma výstupmi PID v smere dopredu	0.00% ~ 100.00%	1.00%	☆
PA.24	Maximálna odchýlka medzi dvoma výstupmi PID v smere dozadu	0.00%-100.00%	1.00%	☆
PA.25	Vlastnosti PID integrovania	.X: Oddelené integrovanie 0: povolené 1: zakázané X.: Zastavenie integrovania, keď výstup dosiahne požadovaný limit 0: Pokračovanie v integrovaní 1: Stop integrovania	00	☆
PA.26	Detekcia straty spätnej väzby PID regulátora	0.0%=nedetekuje sa strata spätnej väzby 0.1%: 100.0%	0.0%	☆

PA.27	Detekčný čas pri strate spätnej väzby PID regulátora	0.0s ~ 20.0s	0.0s	☆
PA.28	Správanie sa PID pri strate spätnej väzby	0: Žiadna akcia PID a STOP 1: Akcia PID a STOP	0	☆

### Skupina Pb: Premennivá frekvencia, pevná dĺžka a počet

Pb.00	Nastavenie režimu frekvencie výkyvu	0: Pomerne k strednej hodnote frekvencie 1: Pomerne k maximálnej hodnote frekvencie	0	☆
Pb.01	Amplitúda frekvencie výkyvu	0.0% ~ 100.0%	0.0%	☆
Pb.02	Amplitúda frekvencie skoku	0.0% ~ 50.0%	0.0%	☆
Pb.03	Cyklus výkyvu frekvencie	0.1s ~ 3000.0s	10.0s	☆
Pb.04	Časový koeficient stúpania trojuholníkovej vlny	0.1 % ~ 100.0%	50.0%	☆
Pb.05	Nastavená dĺžka	0m ~ 65535m	1000m	☆
Pb.06	Skutočná dĺžka	0m ~ 65535m	0m	☆
Pb.07	Počet impulzov na jeden meter	0.1-6553.5	100.0	☆
Pb.08	Nastavená hodnota počítadla	1-65535	1000	☆
Pb.09	Určená hodnota počítadla	1-65535	1000	☆

### Skupina PC: Viacnásobné funkcie a jednoduchá PLC funkcia

PC.00	Pevná rýchlosť 0	-100.0% ~ 100.0%	0.0%	☆
PC.01	Pevná rýchlosť 1	-100.0% ~ 100.0%	0.0%	☆
PC.02	Pevná rýchlosť 2	-100.0% ~ 100.0%	0.0%	☆
PC.03	Pevná rýchlosť 3	-100.0% ~ 100.0%	0.0%	☆
PC.04	Pevná rýchlosť 4	-100.0% ~ 100.0%	0.0%	☆
PC.05	Multifunkcia 5	-100.0% ~ 100.0%	0.0%	☆
PC.06	Multifunkcia 6	-100.0% ~ 100.0%	0.0%	☆
PC.07	Multifunkcia 7	-100.0% ~ 100.0%	0.0%	☆
PC.08	Multifunkcia 8	-100.0% ~ 100.0%	0.0%	☆
PC.09	Multifunkcia 9	-100.0% ~ 100.0%	0.0%	☆
PC.10	Multifunkcia 10	-100.0% ~ 100.0%	0.0%	☆
PC.11	Multifunkcia 11	-100.0% ~ 100.0%	0.0%	☆
PC.12	Multifunkcia 12	-100.0% ~ 100.0%	0.0%	☆
PC.13	Multifunkcia 13	-100.0% ~ 100.0%	0.0%	☆
PC.14	Multifunkcia 14	-100.0% ~ 100.0%	0.0%	☆
PC.15	Multifunkcia 15	-100.0% ~ 100.0%	0.0%	☆
PC. 16	Režim chodu jednoduchého PLC	0: Stop po vykonaní jedného cyklu chodu meniča 1: Udržiava posledné hodnoty po tom, čo menič vykoná jeden cyklus 2: Opakovanie po vykonaní jedného cyklu chodu meniča	0	☆
PC. 17	Nastavenie zapamätanie pri voľbe jednoduchého PLC	.X: Zapamätanie po výpadku napájania 0:Nie 1:Áno X.: Zapamätanie po príkaze STOP 0:Nie 1:Áno	00	☆
PC. 18	Čas chodu jednoduchého PLC príkazu 0	0.0s(h) ~ 6553.5s(h)	0.0s(h)	
PC. 19	Doba zrýchlenia/ spomalenia jednoduchého PLC príkazu 0	0-3	0	

PC.20	Čas chodu jednoduchého PLC príkazu 1	0.0s(h) ~ 6553.5s(h)	0.0s(h)	☆
PC.21	Doba zrýchlenia/ spomalenia jednoduchého PLC príkazu 1	0-3	0	☆
PC.22	Čas chodu jednoduchého PLC príkazu 2	0.0s(h) ~ 6553.5s(h)	0.0s(h)	☆
PC.23	Doba zrýchlenia/ spomalenia jednoduchého PLC príkazu 2	0-3	0	☆
PC.24	Čas chodu jednoduchého PLC príkazu 3	0.0s(h) ~ 6553.5s(h)	0.0s(h)	☆
PC.25	Doba zrýchlenia/ spomalenia jednoduchého PLC príkazu 3	0-3	0	☆
PC.26	Čas chodu jednoduchého PLC príkazu 4	0.0s(h) ~ 6553.5s(h)	0.0s(h)	☆
PC.27	Doba zrýchlenia/ spomalenia jednoduchého PLC príkazu 4	0-3	0	☆
PC.28	Čas chodu jednoduchého PLC príkazu 5	0.0s(h) ~ 6553.5s(h)	0.0s(h)	☆
PC.29	Doba zrýchlenia/ spomalenia jednoduchého PLC príkazu 5	0-3	0	☆
PC.30	Čas chodu jednoduchého PLC príkazu 6	0.0s(h) ~ 6553.5s(h)	0.0s(h)	☆
PC.31	Doba zrýchlenia/ spomalenia jednoduchého PLC príkazu 6	0-3	0	☆
PC.32	Čas chodu jednoduchého PLC príkazu 7	0.0s(h) ~ 6553.5s(h)	0.0s(h)	☆
PC.33	Doba zrýchlenia/ spomalenia jednoduchého PLC príkazu 7	0-3	0	☆



PC.34	Čas chodu jednoduchého PLC príkazu 8	0.0s(h) ~ 6553.5s(h)	0.0s(h )	☆
PC.35	Doba zrýchlenia/ spomalenia jednoduchého PLC príkazu 8	0-3	0	☆
PC.36	Čas chodu jednoduchého PLC príkazu 9	0.0s(h) ~ 6553.5s(h)	0.0s(h )	☆
PC.37	Doba zrýchlenia/ spomalenia jednoduchého PLC príkazu 9	0-3	0	☆
PC.38	Čas chodu jednoduchého PLC príkazu 10	0.0s(h) ~ 6553.5s(h)	0.0s (h )	☆
PC.39	Doba zrýchlenia/ spomalenia jednoduchého PLC príkazu 10	0-3	0	☆
PC.40	Čas chodu jednoduchého PLC príkazu 11	0.0s (h) ~ 6500.0s (h)	0.0s (h )	☆
PC.41	Doba zrýchlenia/ spomalenia jednoduchého PLC príkazu 11	0-3	0	☆
PC.42	Čas chodu jednoduchého PLC príkazu 12	0.0s (h) ~ 6500.0s (h)	0.0s (h )	☆
PC.43	Doba zrýchlenia/ spomalenia jednoduchého PLC príkazu 12	0-3	0	☆
PC.44	Čas chodu jednoduchého PLC príkazu 13	0.0s (h) ~ 6500.0s (h)	0.0s (h )	☆
PC.45	Doba zrýchlenia/ spomalenia jednoduchého PLC príkazu 13	0-3	0	☆
PC.46	Čas chodu jednoduchého PLC príkazu 14	0.0s (h) ~ 6500.0s (h)	0.0s(h )	☆

PC.47	Doba zrýchlenia/ spomalenia jednoduchého PLC príkazu 14	0-3	0	☆
PC.48	Čas chodu jednoduchého PLC príkazu 15	0.0s (h) ~ 6500.0s (h)	0.0s(h)	☆
PC.49	Doba zrýchlenia/ spomalenia jednoduchého PLC príkazu 15	0-3	0	☆
PC.50	Jednotka času jednoduchého PLC	0: S (sekundy) 1: H (hodiny)	0	☆
PC.51	Zdroj 0	0: Nastavené z PC.00 1: FIV 2: FIC 3: rezervované 4: IMPULSNÉ nastavenie (OPCIA) 5: PID 6: Nastavte podľa prednastavenej frekvencie (PO.10), modifikovanej pomocou ter. UP / DOWN	0	☆
<b>Skupina PD: Parametre komunikácie</b>				
PD.00	Prenosová rýchlosť	Jednotky: MODBUS 0: 300 BPS 1: 600 BPS 2: 1200 BPS 3: 2400 BPS 4: 4800 BPS 5: 9600 BPS 6: 19200 BPS 7: 38400 BPS 8: 57600 BPS 9: 115200 BPS Desiatky: Rezervované Stovky: Rezervované Tisíciky: Rezervované	0005	☆

PD.01	Formát údajov	0: Bez parity, formát dát <8,N,2> 1: Párna parita, formát dát <8,E,1> 2: Nepárna parita, formát dát <8,0,1> 3: Bez parity, formát dát <8,N,1> Platí pre MODBUS	3	☆
PD.02	Lokálna adresa	1 - 247 : Adresa vysielania	1	☆
PD.03	Oneskorenie odpovede	0ms ~ 20ms	2	☆
PD.04	Časový limit komunikácie	0.0 (neplatné) 0.1s ~ 60.0s	0.0	☆
PD.05	Voľba prenosového protokolu MODBUS	.X: MODBUS protokol 0: Neštandardný MODBUS prot. 1: Štandardný MODBUS prot. X.: rezervované	1	☆
PD.06	Aktuálne rozlíšenie komunikácie	0: 0.01A 1: 0.10A	0	☆
<b>Skupina PE: rezervované</b>				
<b>Skupina PP: Užívateľom definované kódy funkcií</b>				
PP.00	Užívateľské heslo	0-65535	0	☆
PP.01	<b>Obnovenie továrenského nastavenie</b>	00: Žiadna činnosť <b>01: Obnovenie továrenského nastavenia okrem parametrov motora</b> 02: Vymazanie záznamov	0	★
<b>Skupina C0: Riadenie krútiaceho momentu a obmedzenie parametrov</b>				
C0.00	Voľba riadenia rýchlosti / krútiaceho momentu	0: Riadenie rýchlosti 1: Riadenie krútiaceho momentu	0	★

C0.01	Nastavenia zdroja riadenia krútiaceho momentu	0: Digitálne nastavenie(C0.03) 1: FIV 2: FIC 3: Rezervované 4: IMPULZNÉ nastavenie (OPCIA) 5: Komunikačné nastavenie 6: MIN (FIV,FIC ) 7: MAX (FIV,FIC )	0	★
C0.03	Digitálne nastavenie riadenia krútiaceho momentu	-200.0% ~ 200.0%	150.0%	☆
C0.05	Maximálna frekvencia vpred pri ovládaní krútiaceho momentu	0.0 Hz – maximálna frekvencia	50.00Hz	☆
C0.06	Maximálna frekvencia vzad pri ovládaní krútiaceho momentu	0.0 Hz – maximálna frekvencia	50.00Hz	☆
C0.07	Doba zrýchlenia pri riadení krútiaceho momentu	0.00s ~ 650.00s	0.00s	★
C0.08	Doba spomalenia pri riadení krútiaceho momentu	0.00s ~ 650.00s	0.00s	☆
<b>Skupiny C1-C4: rezervované</b>				
<b>Skupina C5: Parametre optimalizácie riadenia</b>				
C5.00	Horná hranica prepínania frekvencie PWM	0.0 Hz – 15 Hz	12.00Hz	☆
C5.01	Režim modulácie PWM	0: Asynchrónna modulácia 1: Synchronná modulácia	0	☆
C5.02	Spôsob kompenzácie	0: Žiadna kompenzácia 1: Režim kompenzácie 1 2: Režim kompenzácie 2	1	☆

C5.03	Náhodný rozmer PWM	0: Zakázané 1-10: Náhodný rozmer nosnej frekvencie PWM	0	☆
C5.04	Otvorené obmedzenie prúdu	0: Povolené 1: Zakázané	1	☆
C5.05	Detekcia prúdovej kompenzácie	0-100	5	☆
C5.06	Nastavenie podpätia	60.0% ~ 140.0%	100.0%	☆
C5.07	Výber režimu optimalizácie SFVC	0: Žiadna optimalizácia 1: Režim optimalizácie 1 2: Režim optimalizácie 2	1	☆

### Skupina C6: Nastavenie krivky FI (FI je FIV alebo FIC)

C6.00	FI krivka 4 minimum	-10.00V ~ C6.02	0.00V	☆
C6.01	Zodpovedajúce nastavenie krivky FI 4 min.	-100.0% ~ +100.0%	0.0%	☆
C6.02	FI krivka 4 inflexia 1	C6.00 ~ C6.04	3.00V	☆
C6.03	Zodpovedajúce nastavenie krivky FI 4 inflexia 1	-100.0% ~ +100.0%	30.0%	☆
C6.04	FI krivka 4 inflexia 2	C6.02 ~ C6.06	6.00V	☆
C6.05	Zodpovedajúce nastavenie krivky FI 4 inflexia 2	-100.0% ~ +100.0%	60.0%	☆
C6.06	FI krivka 4 maximum	C6.06+10.00V	10.00V	☆
C6.07	Zodpovedajúce nastavenie krivky FI 4 max.	-100.0% ~ +100.0%	100.0%	☆
C6.08	FI krivka 5 minimum	-10.00V ~ C6.10	0.00V	☆
C6.09	Zodpovedajúce nastavenie krivky FI 5 min.	-100.0% ~ +100.0%	-100.0%	☆
C6.10	FI krivka 5 inflexia 1	C6.08 ~ C6.12	3.00V	☆

C6.11	Zodpovedajúce nastavenie krivky FI 5 inflexia 1	-100.0% ~ +100.0%	-30.0%	☆
C6.12	FI krivka 5 inflexia 2	C6.10 ~ C6.14	6.00V	☆
C6.13	Zodpovedajúce nastavenie krivky FI 5 inflexia 2	-100.0% ~ +100.0%	30.0%	☆
C6.14	FI krivka 5 maximum	C6.12-+10.00V	10.00V	☆
C6.15	Zodpovedajúce nastavenie krivky FI 5 max	-100.0% ~ +100.0%	100.0%	☆
C6.16	Bod skoku FIV	-100.0% ~ 100.0%	0.0%	☆
C6.17	Amplitúda skoku FIV	0.0% ~ 100.0%	0.5%	☆
C6.18	Bod skoku FIC	-100.0% ~ 100.0%	0.0%	☆
C6.19	Amplitúda skoku FIC	0.0% ~ 100.0%	0.5%	☆

### Skupina C9: Špeciálne funkcie PID

C9.00	PID frekvencia spánku	0 až P0.12	0.00 Hz	0.00 Hz
C9.01	PID čas spánku	0 až 5000.0 s	10.0 s	0.0 s
C9.02	PID hodnota zobudenia sa	0 až 100 %	60.0 %	0.0 %

### Skupina CC: Oprava hodnôt FI / FO

CC.00	Zmerané napätie FIV 1	Štandardne	Korekcia z výroby	
	Rozsah nastavenia	0.500V - 4.000V		
CC.01	Zobrazené napätie FIV 1	Štandardne	Korekcia z výroby	
	Rozsah nastavenia	0.500V - 4.000V		

CC.02	Zmerané napätie FIV 2	Štandardne	Korekcia z výroby	
	Rozsah nastavenia	6.000V – 9.999V		
CC.03	Zobrazené napätie FIV 2	Štandardne	Korekcia z výroby	
	Rozsah nastavenia	6.000V – 9.999V		
CC.04	Zmerané napätie FIC 1	Štandardne	Korekcia z výroby	
	Rozsah nastavenia	0.500V - 4.000V		
CC.05	Zobrazené napätie FIC 1	Štandardne	Korekcia z výroby	
	Rozsah nastavenia	0.500V - 4.000V		
CC.06	Zmerané napätie FIC 2	Štandardne	Korekcia z výroby	
	Rozsah nastavenia	6.000V – 9.999V		
CC.07	Zobrazené napätie FIC 2	Štandardne	Korekcia z výroby	
	Rozsah nastavenia	-9.999V – 10.000V		
CC.12	Zmerané napätie FOV 1	Štandardne	Korekcia z výroby	
	Rozsah nastavenia	0.500V - 4.000V		
CC.13	Zobrazené napätie FOV 1	Štandardne	Korekcia z výroby	
	Rozsah nastavenia	0.500V - 4.000V		

<b>Parametre skupiny D0:</b>		
Kód funkcie	Názov parametra	Jednotka
D0.00	Frekvencia chodu (Hz)	0.01Hz
D0.01	Nastavená frekvencia (Hz)	0.01Hz
D0.02	Napätie zbernice (V)	0.1V
D0.03	Výstupné napätie (V)	1V
D0.04	Výstupný prúd (A)	0.01A
D0.05	Výstupný výkon (kW)	0.1 kW
D0.06	Výstupný krútiaci moment (%)	0.1%
D0.07	S vstupný stav svorky	1
D0.08	M01 výstupný stav svorky	1
D0.09	Rezervované	
D0.10	FIC napätie (V)	0.01 V
D0.11	Rezervované	
D0.12	Hodnota počítadla	1
D0.13	Hodnota dĺžky	1
D0.14	Rýchlosť načítania	1
D0.15	PID nastavenie	1
D0.16	PID spätná väzba	1
D0.17	PLC stav	1
D0.18	Vstupná impulzná frekvencia	0.01 kHz
D0.19	Rezervované	
D0.20	Zostávajúca doba chodu	0.1 min
D0.21	FIV napätie pred korekciou	0.001V
D0.22	FIC napätie pred korekciou	0.001V
D0.23	Rezervované	
D0.24	Lineárna rýchlosť	1 m/min
D0.25	Celková doba pod napätím	1 min
D0.26	Celková doba chodu	0.1 min
D0.27	Vstupná impulzná frekvencia	1 Hz
D0.28	Nastavenie komunikácie	0.01 %
D0.29	Rezervované	
D0.30	Hlavná frekvencia X	0.01 Hz
D0.31	Pomocná frekvencia Y	0.01 Hz
D0.32	Zobrazenie ľubovoľnej hodnoty adresy pamäte	
D0.33	Rezervované	
D0.34	Rezervované	
D0.35	Požadovaný krútiaci moment	0.1 %
D0.36	Rezervované	
D0.37	Uhol účinníka	0.1
D0.38	Rezervované	
D0.39	Cieľové napätie pri oddelení V/F	1 V
D0.40	Výstupné napätie pri oddelení V/F	1 V
D0.41	Rezervované	
D0.42	Rezervované	



D0.43	Rezervované	
D0.44	Rezervované	
D0.45	Kód súčasnej poruchy	0

### Príklad č.1 parametrizácie inverzného riadenia frekvencie napätím 10 V až 0 V:

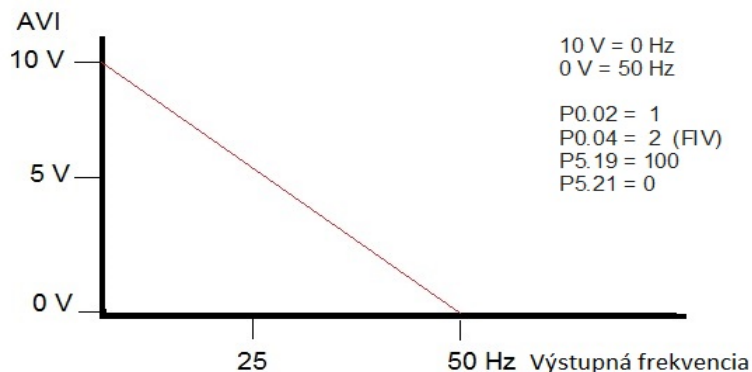

### Príklad č.2 Parametrizácia brzdového odporu:



**P9.03=0 (aktivuje brzdový odpor)**

### Príklad č.3 parametrizácie pre riadenie elektromotora zdvihu žeriavu

Postup pri inštalácii:

- 1./ zapojíme menič, ochrany, pripojíme brzdový odpor, atď.
- 2./ na menič pripojíme motor (najlepšie bez nasadenej spojky - naprázdno)
- 3./ nastavíme parametre motora P2.01;P2.02; a P0.00=0; P0.01=1
- 4./ zapneme automatické naladenie motora P2.37=1
- 5./ menič vypíše „**Study**“ a stlačíme ŠTART
- 6./ menič sa „ napáruje“ na motor
- 7./ po skončení autotuningu menič vypíše „**END**“

**Až potom prestavíme parametre podľa dole uvedenej tabuľky a zapojíme ovládanie!**

P0.00	G konštantné zaťaženie		1
P0.01	Ovládanie SFVC		1
P0.02	Voľba príkazu ovládania	Cez vstupné svorky	1
P0.04	Voľba hlavného zdroja frekvencie X		06
P2.01	Výkon motora	Výkon elektromotora 37 kW	37
P2.02	Napätie motora	Napájanie elektromotora	400
P2.37	Automatické ladenie		1
P5.00	FWD voľba funkcie	CHOD v pravo rýchlosťou 1	1
P5.01	REV voľba funkcie	CHOD vľavo rýchlosťou 1	2
P5.02	S1 voľba funkcie	NEZAPOJENÉ	9
P5.03	S2 voľba funkcie	Rýchlosť 2	12
P5.04	S3 voľba funkcie	NEZAPOJENÉ	13
PC.00	Viacnásobná funkcia 0	Frekvencia v % pre rýchlosť 1	20
PC.01	Viacnásobná funkcia 1	Frekvencia v % pre rýchlosť 2	100
	Funkcia reléového výstupu RA-RB-RC (Je potrebná na odbrzdzenie externej brzdy)	Frekvencia dosiahnutá	
P6.02			4
P8.21	Rozsah zisťovania dosiahnutej frekvencie	Cca 3 Hz ale udávame to v %	12
P9.03	Aktivácia integrovanej brzdnjej jednotky		0

Ak zopnete FWD/GND menič sa rozbehne v pravo rýchlosťou 1

Ak zopnete REV/GND menič sa rozbehne v ľavo rýchlosťou 1

Ak zopnete FWD/GND aj S2/GND súčasne, menič sa rozbehne v pravo rýchlosťou 2

Ak zopnete REV/GND aj S2/GND súčasne, menič sa rozbehne v ľavo rýchlosťou 2

## Príklad č.4 PID aplikácie

základné nastavenie je nasledovné:

P0.02=1

P0.04=8

PA.00= 0

PA.01= ..... cieľová hodnota tlaku

PA.02= 1 ( FIC)

PA.21= ..... inicializačná hodnota PID

C9.00 : PID frekvencia spánku

C9.01 : PID čas spánku

C9.02 : PID hodnota zobudenia

P8.49 : Frekvencia pri prebudení

P8.50 : Oneskorenie prebudenia

P8.51 : Frekvencia počas spánku

P8.52 : Oneskorenie spánku

## Kapitola 4 B : Zoznam parametrov funkcií rozšírený

### Skupina P0 : Základné parametre

P0.00	G/P typ *		Štandardné	*Závisí od modelu
	Nastavená hodnota	1	G typ (konštantné zať. krútiaceho momentu CT )	
2		P typ (premenlivé krútiace momenty - kvadratické, napr. ventilátor a čerpadlo VT)		

Tento parameter sa používa na zobrazenie dodaného modelu a nedá sa upraviť.

1: Platí pre konštantné zaťaženie krútiaceho momentu so špecifikovanými menovitými parametrami

2: Platí pre premenlivé zaťaženie krútiaceho momentu (ventilátor a čerpadlo) s menovitými parametrami

P0.01	Voľba režimu nastavenia		Štandardné	0
	Nastavená hodnota	0	Riadenie napätia / frekvencie (V/F)	
		1	Ovládanie vektorov toku bez snímača (SFVC)	

0: Riadenie napätia / frekvencie (V/F)

Uplatňuje sa v aplikáciách s jednoduchými požiadavkami alebo aplikáciách, kde jeden AC pohon pracuje s viacerými motormi, ako je ventilátor a čerpadlo.

1: Ovládanie vektorov toku bez snímača (SFVC)

Ide o vektorové ovládanie s otvorenou slučkou a je použiteľné pre vysoko výkonné riadiace aplikácie, ako sú napríklad obrábacie stroje, odstredivky, stroje na ťahanie drôtov a vstrekovacie stroje. Jedna AC jednotka môže ovládať iba jeden motor.

**POZNÁMKA:** Ak je použité vektorové riadenie, musí sa vykonať automatické ladenie parametrov, pretože výhody ovládania vektorom je možné využiť len po získaní správnych parametrov motora. Väčší výkon je možné dosiahnuť úpravou parametrov motora.

P0.02	Voľba príkazového kanálu		Štandardné	0
	Nastavená hodnota	0	Riadenie cez prevádzkový panel (LED nesvieti)	
		1	Riadenie cez vstupné svorky (LED svieti)	
		2	Riadenie cez komunikáciu (LED bliká)	

Používa sa na určenie vstupného kanála riadiacich povelov AC riadenia, ako je beh, zastavenie, chod dopredu, spätný chod a krokovanie (JOG). Príkazy môžete zadávať v nasledujúcich troch kanáloch:

0: Riadenie cez prevádzkový panel

Príkazy sú zadávané stlačením tlačidiel RUN a STOP / RESET na ovládacom paneli.

1: Riadenie cez vstupné svorky

Príkazy sú zadávané prostredníctvom multifunkčných vstupných terminálov s funkciami ako FWD, REV, JOGF a JOGR.

2: Riadenie cez komunikáciu (MODBUS RTU)

Príkazy sú zadané z hostiteľského počítača.

	Zdroj frekvencie	Štandardné	00
P0.03	Nastavená hodnota	<b>.X : (zdroj frekvencie)</b>	
		0	Hlavný zdroj frekvencie X
		1	X a Y operácie (prevádzkový režim určený desiatkami)
		2	Prepínanie medzi X a Y
		3	Prepínanie medzi X a "X a Y"
		4	Prepínanie medzi Y a "X a Y"
		<b>X. : (X a Y operácia)</b>	
		0	X+Y
		1	X-Y
		2	Maximum X a Y
		3	Minimum X a Y

Slúži na výber kanálu pre nastavenie frekvencie. Prostredníctvom hlavného zdroja frekvencie X a zdroja pomocnej frekvencie Y dosiahne požadovanú frekvenciu. Číslica na pozícii jednotiek (frekvenčný zdroj)

0: Hlavná frekvencia X

Hlavná frekvencia X ako cieľová frekvencia.

1: Určuje vzťah medzi frekvenciou X a pomocnou frekvenciou Y. Je určený číslicou na mieste desiatok vo funkčnom kóde.

2: Prepínanie medzi hlavným zdrojom frekvencie X a pomocným zdrojom frekvencie Y. Keď je multifunkčná vstupná svorka 18 (prepínač frekvencií) zakázaná, hlavná frekvencia X je cieľová frekvencia. Keď je multifunkčná vstupná svorka 18 povolená, pomocná frekvencia Y je cieľová frekvencia.

3: Prepínanie frekvencií medzi X a "X a Y".

Keď je multifunkčná vstupná svorka 18 (prepínač frekvencií) zakázaná, hlavná frekvencia X je cieľová frekvencia. Keď je multifunkčná vstupná svorka 18 povolená, výsledná frekvencia sa vypočíta pomocou pomocnej frekvencie.

4: Prepínanie frekvencií medzi Y a "X a Y"

Keď je multifunkčná vstupná svorka 18 (prepínač frekvencií) zakázaná, pomocná frekvencia Y je cieľová frekvencia. Keď je multifunkčná vstupná svorka 18 povolená, výsledná frekvencia sa vypočíta pomocou pomocnej / hlavnej frekvencie.

Číslica na pozícii desiatok (frekvenčný zdroj)

0: Súčet hlavnej a pomocnej frekvencie (X+Y) určuje cieľovú frekvenciu.

1: Rozdiel hlavnej a pomocnej frekvencie (X-Y) určuje cieľovú frekvenciu.

2: MAX (hlavný zdroj frekvencie X, pomocný zdroj frekvencie Y), cieľová frekvencia je frekvencia, ktorej absolútna hodnota je väčšia.

3: MIN (hlavný zdroj frekvencie X, pomocný zdroj frekvencie Y), cieľová frekvencia je frekvencia, ktorej absolútna hodnota je menšia. Okrem toho, keď je výber frekvenčného zdroja určený komplementárnym výpočtom, môže byť nastavená ofsetová frekvencia podľa P0.21.

P0.04	Voľba hlavného zdroja frekvencie X		Štandardné	00
	Nastavená hodnota	0	Digitálne nastavenie – po strate napájania bez uloženia (P0.10 prednastavená frekvencia, môže sa meniť cez UP/DOWN)	
1		Digitálne nastavenie – po strate napájania s uložením hodnoty (P0.10 prednastavená frekvencia, môže sa meniť cez UP/DOWN)		
2		FIV		
3		FIC		
4		Otočným gombíkom na panely		
5		Impulzné nastavenie (S3)OPCIA		
6		Krokové pevné rýchlosti		
7		PLC		
8		PID		
9		Komunikačné rozhranie		

Zvoľte hlavný vstupný kanál meniča danej frekvencie.

Celkom je daných 9 frekvenčných kanálov:

0: digitálne nastavenie (po strate napájania si nepamätá nastavenie)

Nastavte počítačnú hodnotu frekvencie P0.10 (prednastavenie frekvencie). Pomocou tlačidiel  $\uparrow$  a tlačidiel  $\downarrow$  (alebo multifunkčného vstupného terminálu UP a DOWN) môžete zmeniť nastavenú frekvenciu meniča. Menič po vypnutí napájania a opätovnom zapnutí napájania obnoví nastavenie hodnôt frekvencie na hodnotu P0.10 (prednastavenie digitálnej frekvencie).

1: digitálne nastavenie (po strate napájania si nepamätá nastavenie)

Nastavte počítačnú hodnotu frekvencie P010 (nastavenie frekvencie). Môžu byť nastavené klávesmi  $\uparrow$ ,  $\downarrow$  (alebo multifunkčným vstupným terminálom UP a DOWN). Menič po vypnutí napájania a opätovnom zapnutí napájania, nastaví frekvenciu podľa posledného nastavenia, prostredníctvom kláves klávesy  $\uparrow$  a  $\downarrow$  alebo cez terminál UP a DOWN môžete urobiť korekciu.

Potrebné je pripomenúť, že P0.23 nastavuje "voľbu pamäte digitálnej frekvencie", P0.23 sa používa na výber meniča pri zastavení meniča, P0.23 slúži na výber toho, či menič si zapamätá frekvenciu alebo je resetovaná počas zastavenia, P0.23 súvisí so zastavením, nesúvisí s výpadkom pamäte, venujte tomu pozornosť v aplikácii.

2: FIV

3: FIC

Panel V 800 poskytuje dve analógové vstupné svorky (FIV, FIC). Z nich FIV je napäťový vstup od 0 V do 10 V, FIC je napäťový vstup od 0 V do 10 V a môže byť tiež použitý pre 4 - 20 mA prúdový vstup, FIV, FIC hodnoty vstupného napätia, zodpovedajúci vzťah s cieľovou frekvenciou, používatelia si môžu slobodne vybrať. Menič frekvencie V 800 poskytuje 5 sád súvzťažných kriviek, tri skupiny kriviek pre lineárny vzťah (2 bodová súvzťažnosť), tri skupiny kriviek pre lineárny vzťah (4 bodová súvzťažnosť), používateľ môže nastaviť hodnoty v skupine P4 a C6 funkčných kódov.

Kód funkcie P4.33 sa používa na nastavenie obojsmerného analógového vstupu FIV - FIC, respektíve na vyber jednej z piatich skupín kriviek, pozri popisy funkčných kódov skupín P4, C6.

4: Otočným gombíkom na panely

5: Daná impulzná frekvencia (S3) je pripojená cez terminálový impulzný vstup. Impulzný signál so špecifikáciami: rozsah napätia 9V - 30V a frekvenčný rozsah od 0 kHz do 100 kHz. Vstupný impulz môže byť zadaný iba z multifunkčných vstupných svoriek S3.

Svorka S3 a zodpovedajúce nastavenie parametrov sú P5.28 - P5.31. Lineárny vzťah medzi zodpovedajúcim nastavením 100% vstupných impulzov, sa vzťahuje na relatívnu maximálnu frekvenciu P0.12 percentuálne.

6: Ďalšie pokyny na výber a ďalšie inštrukcie prevádzkového režimu: rôznou kombináciou zvolíte rýchlosť cez digitálny vstup X, V 800 umožňuje nastaviť 4 multi-rýchlostné inštruktážne terminály a zvoliť 16 stavov týchto terminálov. Prostredníctvom kódu funkcie skupiny PC zvolíte kód zodpovedajúci ľubovoľnej 16-násobnej inštrukcii. Viacnásobná inštrukcia sa vzťahuje na percento maximálnej frekvencie P0.12.

Voľba funkcie vstupného terminálu S rovnako ako aj výber terminálu musí byť urobené v skupine P5.

#### 7: Jednoduché PLC

Ak zdroj frekvencie je režim jednoduché PLC, frekvenčný zdroj meniča môže bežať medzi ľubovoľným frekvenčným zdrojom od 1 do 16, čas zdržania je od 1 do 16 frekvenčných inštrukcií a ich príslušné časy pre zrýchlenie/spomalenie môžu byť nastavené aj používateľom. Konkrétny obsah sa môže týkať skupiny PC.

#### 8: PID

Zvoľte proces PID riadenia výstupu ako prevádzkovú frekvenciu.

V praxi sa bežnejšie používa technológia riadenia s uzavretou slučkou, ako je regulácia konštantného tlaku, regulácia konštantného napätia s uzavretou slučkou, atď. Pre použitie PID ako zdroja frekvencie, musíte nastaviť parametre súvisiace s PID v skupine PA.

#### 9: Komunikácia

Hlavný zdroj frekvencie je daný zariadením pre komunikáciu. V 800 podporuje tieto komunikačné metódy cez RS 485.

		Voľba pomocného zdroja frekvencie Y	Štandardné	00
P0.05	Nastavená hodnota	0	Digitálne nastavenie (P0.10 prednastavená frekvencia, môže sa meniť cez UP/DOWN)	
		1	Digitálne nastavenie (P0.10 prednastavená frekvencia, môže sa meniť cez UP/DOWN)	
		2	FIV	
		3	FIC	
		4	Rezervované	
		5	Impulzné nastavenie (S3)OPCIA	
		6	Viacnásobná inštrukcia	
		7	PLC	
		8	PID	
		9	Nastavenie cez komunikačný vstup	



Pomocný zdroj frekvencie s frekvenciou pre daný kanál ako nezávislý (napr. výber zdroja frekvencie prepínaním X a Y), jeho použitie a hlavný zdroj frekvencie s X, použité metódy možno zistiť v pokynoch súvisiacich s P0.03.

Keď sa pomocný zdroj frekvencie používa ako superpozícia daného zdroja (to znamená výber zdroja frekvencie prepínačmi X + Y, X až X + Y alebo Y až X + Y), je potrebné venovať pozornosť nasledovnému:

- 1) Ak je pomocný zdroj frekvencie pre digitálne časovanie a prednastavená frekvencia (P0...10) zakázaná, užívateľ môže upraviť nastavenie pomocou tlačidiel  $\uparrow$ ,  $\downarrow$  (alebo multifunkčným vstupným terminálom UP a DOWN), priamo na základe danej frekvenčnej úpravy.
- 2) Ak je pomocný zdroj frekvencie pre daný analógový vstup (FIV, FIC) alebo je daný vstupný impulz, 100% vstupného nastavenia zodpovedajúce rozsahu zdroja pomocných frekvencií, možno nastaviť pomocou P0.06 a P0.07.
- 3) Ak je zdrojom frekvencie impulzný vstup podobný danému analógovému. Tip: Výber pomocného zdroja frekvencie a hlavného zdroja frekvencie X, Y nemôže byť nastavený na ten istý kanál, konkrétne P0.04 a P0.05 sa nemôžu nastaviť na rovnakú hodnotu, inak to spôsobí zmätok.

P0.06	Rozšírenie pomocného zdroja frekvencie voľbou rozsahu Y		Štandardné	00
	Nastavená hodnota	0	Vzhľadom na maximálnu frekvenciu	
1		Vzhľadom na maximálnu frekvenciu zdroja X		
P0.07	Rozšírenie pomocného zdroja frekvencie Y		Štandardné	00
	Nastavená hodnota		0 %~150 %	

Pri výbere zdroja frekvencie pre superpozíciu "frekvencie" (P0.03 nastavené na 1, 3 alebo 4) sa tieto dva parametre použijú na určenie rozsahu nastavenia pomocného zdroja frekvencie. P0.05 sa používa na určenie rozsahu pomocného zdroja frekvencie objektu, pričom voľba vzhľadom na maximálnu frekvenciu môže byť tiež relatívne k frekvencii zdroja frekvencie X, ak je výber vzhľadom na hlavný zdroj frekvencie, rozsah sekundárneho frekvenčného zdroja sa zmení ako sa zmení hlavná frekvencia X.

P0.08	Doba zrýchlenia 1	Štandardne	Závisí od modelu
	Rozsah nastavenia	0.00s – 65000 s	
P0.09	Doba spomalenia 1	Štandardne	Závisí od modelu
	Rozsah nastavenia	0.00s – 65000 s	

Doba zrýchlenia sa vzťahuje na menič pre štart z nuly, doba spomalenia potrebná pre referenčnú frekvenciu (nastavenie P0.24).

Doba spomalenia sa vzťahuje na menič pri referenčnej frekvencii (nastavenie P0.24), spomalenie na požadovanú nulovú frekvenciu.

P0.10	Prednastavená frekvencia	Štandardne	50.00 Hz
	Rozsah nastavenia	0.00 - maximálna frekvencia (P0.12)	

Ak je nastavený výber frekvenčného zdroja "digitálny" alebo "terminál UP / DOWN", hodnota kódu funkcie je frekvencia počiatočnej hodnoty digitálneho nastavenia meniča.

P0.11	Smer otáčania		Štandardne	00
	Rozsah nastavenia	0	Rovnaký smer	
		1	Opačný smer	

Pri zmene kódu funkcie nemusíte meniť elektrické pripojenie motora na za účelom zmeny smeru otáčania, jeho efekt je ekvivalentný nastaveniu elektrického zariadenie (U, V, W) akýchkoľvek dvoch vedení pre smer otáčania motora.

Tip: po inicializácii, obnovia sa pôvodné parametre motora pre smer otáčania. Dávajte pozor na ladiaci systém, ktorému je zakázané meniť smer chodu motora.

P0.12	Maximálna frekvencia	Štandardne	50.00 Hz
	Rozsah nastavenia	50.00 Hz - 3200.00 Hz	

Pri analógovom a impulznom vstupe (S3), doba príkazu, atď., ako zdroj frekvencie 100,0% pomerne ku kalibrácii P0.10.

Maximálny frekvenčný výstup môže dosiahnuť 3200 Hz, inštrukcie pre frekvenčné rozlíšenie a frekvenčný rozsah vstupu sa vzťahujú na štandard, môžu sa nastaviť prostredníctvom P0.22.

Keď sa nastaví P0.22 na **hodnotu 1**, frekvenčné rozlíšenie 0,1 Hz, rozsah nastavenia P0.10 je 50,0 Hz - 320,0 Hz;

Keď sa nastaví P0.22 na **hodnotu 2**, frekvenčné rozlíšenie 0,01 Hz, rozsah nastavenia P0.10 je 50,00 Hz - 3200,00 Hz;

P0.13	Horná hranica zdroja frekvencie		Štandardne	0
	Rozsah nastavenia	0	Nastavenie P0.12	
		1	FIV	
		2	FIC	
		3	Rezervované	
		4	Impulzné nastavenie	
5	Nastavenie cez komunikačný vstup			

Definuje hornú hranicu zdroja frekvencie, ktorým môže byť horná hraničná frekvencia podľa nastavenia (P0.12), a tiež z analógového nastavenia. Keď bol obmedzený analógovou vstupnou frekvenciou, zodpovedajúci analógový vstup zodpovedá 100% nastaveniu P012.

Napríklad, v prípade riadenia navíjania v režime riadenia krútiaceho momentu, aby sa zabránilo roztrhnutiu materiálu, keď sa objaví jav "ride", môže sa použiť analógové frekvenčné obmedzenie, kedy menič beží na hornej hraničnej frekvenčnej hodnote.

P0.14	Horná hranica frekvencie	Štandardne	50.00 Hz
	Rozsah nastavenia	Spodná hranica frekvencie P0.16 – maximálna frekvencia P0.12	
P0.15	Horná hranica frekvencie - posunutie	Štandardne	0.00 Hz
	Rozsah nastavenia	0.00 Hz- maximálna frekvencia P0.12	

Keď je nastavená horná hranica pre analógové alebo IMPULZNÉ nastavenie frekvencie, P0.13 je posunutie požadovanej hodnoty, prekrýva frekvenciu offsetu a nastavenie horných limitných hodnôt frekvencie P012, je to konečná hodnota limitnej frekvencie.

P0.16	Spodná hranica frekvencie	Štandardne	0.00 Hz
	Rozsah nastavenia	0.00 Hz -Horná hranica frekvencie P0.14	

Inštrukcia pre frekvenciu v P0.16 nastaví spodnú hranicu frekvencie, Menič sa môže zastaviť a spustiť na nižšej frekvencii alebo nastaví nulovú rýchlosť, jeho prevádzkový režim

môže byť nastavený v P8.14 (nastavená frekvencia je nižšia ako spodná hranica frekvencie v prevádzkovom režime).

P0.17	Nosná frekvencia	Štandardne	Závisí od modelu
	Rozsah nastavenia	1 kHz - 16.0 kHz	

Táto funkcia nastavuje nosnú frekvenciu meniča, Nastavením nosnej frekvencie môžete znížiť elektrický šum, vyhnúť sa rezonančnému bodu mechanického systému a znížiť rušenie spôsobené meničom.

Keď je nosná frekvencia nízka, zvyšuje sa výstupný prúd vyššej harmonickej zložky, zvyšuje sa strata motora a teplota motora.

Ak je nosná frekvencia vyššia, strata motora sa znižuje, znižuje sa nárast teploty motora, ale stúpa strata meniča, zvyšuje sa nárast teploty meniča, zvyšuje sa rušenie.

Nastavenie nosnej frekvencie ovplyvní výkonnosť nasledujúceho:

Nosná frekvencia	nízka -> vysoká
Hlučnosť motora	veľká -> malá
Výstupný prúdový priebeh	Zle -> dobre
Teplota motora	Vysoká --> nízka
Teplota meniča	Nízka --> vysoká
Elektrický zvod	Malá -> veľká
Miera cudzieho rušenia	Malá -> veľká

Pre iné napájanie meniča, výrobné nastavenie nosnej frekvencie je iné.

Hoci používateľ to môže podľa potreby upraviť, treba venovať pozornosť nasledovnému: ak je nosná frekvencia nastavená na vyššiu hodnotu ako továrenská, povedie to k zvýšeniu teploty meniča, užívateľ potrebuje znížiť frekvenciu meniča, v opačnom prípade hrozí nebezpečenstvo prehriatia.

P0.18	Vplyv teploty na nosnú frekvenciu	Štandardne	0
	Rozsah nastavenia	0: Nie 1: Áno	

Teplota vplýva na nastavenie nosnej frekvencie, to znamená, že menič detekuje vysokú teplotu, redukuje automaticky nosnú frekvenciu a tým znižuje nárast teploty meniča. Keď

má chladič nízku teplotu, nosná frekvencia sa vráti na nastavenú hodnotu. Táto funkcia môže zabrániť poruche kvôli prehriatiu meniča.

P0.19	Prírastok času pre zrýchlenie/spomalenie		Štandardne	1
	Rozsah nastavenia	0	1s	
		1	0.1s	
		2	0.01s	

Pre splnenie potrieb všetkých druhov požiadaviek, ponúka V 800 tri prírastky časových jednotiek: 1 sekundu, 0,1 sekundy a 0,01 sekundy.

Upozornenie: Modifikáciou parametrov funkcie, štyroch skupín desiatkových číslíc, sa zmení doba spomalenia, ktorá zodpovedá zmene času. Venujte zvláštnu pozornosť nastaveniu v priebehu aplikácie.

P0.21	Frekvenčný posun pomocného zdroja frekvencie pre prevádzku X a Y	Štandardne	0.00 Hz
	Rozsah nastavenia	0.00 Hz – maximálna frekvencia P0.12	

Tento kód funkcie je platný len v čase výberu frekvenčného zdroja doplnkovým výpočtom.

Ak zdroj frekvencie pri komplementárnom výpočte P0.21 je posunutá frekvencia a výsledok komplementárneho výpočtu je zložená frekvencia, ktorá je považovaná za cieľovú frekvenciu.

P0.22	Odkaz na frekvenciu		Štandardne	2
	Rozsah nastavenia	1	0.1 Hz	
		2	0.01 Hz	

Všetky parametre sa použijú na určenie rozlíšenia kódu funkcie priradeného k frekvencii.

Pri frekvenčnom rozlíšení 0,1 Hz môže maximálna výstupná frekvencia

V 800 dosiahnuť 320 Hz a pri frekvenčnom rozlíšení 0,01 Hz, maximálna výstupná frekvencia je 3200,00 Hz.

Upozornenie: Ak upravíte parameter funkcie P0.22, všetko súvisiace s frekvenčnými parametrami sa zmení, t.j. zodpovedajúce frekvenčné hodnoty sa menia, venujte tomu osobitnú pozornosť v aplikáciách.

P0.23	Trvalé digitálne nastavenie frekvencie pri zapnutí		Štandardne	0
	Rozsah nastavenia	0	Nezapamätané (no memory)	
		1	Zapamätané (memory)	

Funkcia zdroja frekvencie pre digitálny signál je účinná len ak je nastavená.

" No memory " sa vzťahuje na menič po pauze, digitálne hodnoty frekvencie sa vrátia na hodnotu parametra P0.10 (prednastavená frekvencia), tlačidlami ▲, ▼ alebo signálom na svorkách UP a DOWN upravíte nastavenie frekvencie.

" Memory " sa vzťahuje na menič po pauze, nastavenie frekvencie ostane také aké bolo pred pauzou, tlačidlami ▲, ▼ alebo signálom na svorkách UP a DOWN upravíte nastavenie frekvencie.

P0.24	Základná frekvencia pri zrýchlení / spomalení		Štandardne	0
	Rozsah nastavenia	0	Maximálna frekvencia (P0.12)	
		1	Nastavená frekvencia	
		2	100Hz	

Doba zrýchlenia / spomalenia sa vzťahuje na frekvenciu od nuly po hodnotu nastavenú parametrom P0.24.

Keď je P024 nastavený na 1, čas spomalenia je spojený s nastavenou frekvenciou, ak sa nastavená frekvencia často mení, zrýchlenie motora je premenlivé, venujte tomuto pozornosť v aplikácii.

P0.25	Základná frekvencia zmenená cez UP/DOWN počas behu		Štandardne	0
	Rozsah nastavenia	0	Frekvencia behu	
		1	Nastavená frekvencia	

Tento parameter je platný len vtedy, ak je frekvenčný zdroj nastavený digitálne.

Použite tlačidlá ▲, ▼ alebo signál na svorkách UP a DOWN pre voľbu akým spôsobom sa nastaví korekcia frekvencie, cieľová frekvencia je založená na pracovnej frekvencii, zvýšení alebo znížení alebo základnom nastavení. Dve sady rozdielov sa používajú pri meničoch v procese spomalenia, konkrétne, ak je menič v prevádzke a súčasne nie je nastavená frekvencia, parameter výberu rozdielu je veľmi veľký.

P0.26	Väzba príkazu k zdroju frekvencie		Štandardne	000
	Rozsah nastavenia	..X:	Väzba príkazu ovládacieho panela k zdroju frekvencie	
		0	Bez väzby	
		1	Digitálne nastavenie zdroja frekvencie	
		2	FIV	
		3	FIC	
		4	Rezervované	
		5	Impulzné nastavenie (S3)OPCIA	
		6	Viacnásobná inštrukcia	
		7	PLC	
		8	PID	
		9	Nastavenie cez komunikačný vstup	
		.X.:	Väzba príkazu terminálu k zdroju frekvencie (0-9, rovnaké ako jednotky)	
X..:	Väzba príkazu komunikačného rozhrania k zdroju frekvencie (0-9, rovnaké ako jednotky)			

Používa sa na prepojenie troch bežiacich príkazových zdrojov s deviatimi zdrojmi frekvencie, čo uľahčuje implementáciu synchronného prepínania.

Podrobné informácie o frekvenčných zdrojoch nájdete v popise P0.03 (Výber hlavného frekvenčného zdroja X). Rozličné zdroje bežiacich príkazov môžu byť viazané na rovnaký zdroj frekvencie.

Ak má príkazový zdroj viazaný zdroj frekvencie a keď je proces frekvenčného zdroja aktívny, príkazový zdroj nastavený v P003 až P007 už nebude účinný.

P0.27	Typ rozširujúcej komunikačnej karty	Štandardne	0
	Rozsah nastavenia	MODBUS komunikačná karta	

### Skupina P1: Ovládanie štartu / zastavenia

P1.00	Režim štartu		Štandardne	0
	Rozsah nastavenia	0	Priamy štart	
		1	Opätovné spustenie so sledovaním otáčok	
		2	Predbudený motor (asynchronný motor)	

**0: Priamy štart**

Ak je doba brzdenia DC nastavená na hodnotu 0, AC motor začne bežať pri štartovacej frekvencii. Ak doba brzdenia DC nie je 0, AC jednotka najskôr vykoná brzdenie s jednosmerným prúdom a potom začne bežať pri štartovacej frekvencii. Používa sa v aplikáciách s malým zotrvačným zaťažením, keď sa motor pri štarte pravdepodobne otáča.

**1: Opätovné spustenie so sledovaním otáčok**

Pohon AC jednotka vyhodnocuje najskôr rýchlosť a smer otáčania a potom štartuje na zistenej frekvencii. Taký hladký štart nemá vplyv na rotujúci motor. Uplatňuje sa pri opätovnom spustení pri krátkom výpadku napájania pri veľkom zotrvačnom zaťažení. Ak chcete zaistiť reštartovanie so sledovaním otáčok, správne nastavte parametre motora v skupine P2.

**2: Predbudený motor (asynchrónny motor)**

Platí len pre asynchrónne motory a používa sa pre motory so zabudovaným magnetickým poľom. Pre tieto motory pozri nastavenie prúdu a času v parametroch P1.05 a P1.06. Ak je doba predbudenia nastavená na 0 sek., jednotka zruší predběžné budenie a rozbehne sa na štartovacej frekvencii. Ak doba predbudenia nie je nastavená na 0 sek., AC motor sa predbudí pred štartom, čím sa zlepšuje dynamická odozva motora.

P1.01	Režim sledovania otáčok		Štandardne	0
	Rozsah nastavenia	0	Z frekvencie zastavenia	
		1	Z nulovej rýchlosti	
		2	Z maximálnej frekvencie	

Ak chcete dokončiť proces sledovania rýchlosti otáčania v čo najkratšom čase, vyberte správny režim, v ktorom AC jednotka sleduje rýchlosť otáčania motora.

0: Z frekvencie pri zastavení.

Je to bežne zvolený režim.

1: Z nulovej rýchlosti.

Používa sa na opätovné spustenie po dlhom čase výpadku napájania.

2: Z maximálnej frekvencie.

Používa sa na riadenie generátorov výkonu.

P1.02	Rýchlosť sledovania otáčok	Štandardne	20
	Rozsah nastavenia	1-100	



V režime reštartovania sledovania rýchlosti otáčania vyberte rýchlosť sledovania otáčok. Čím je hodnota väčšia, tým častejšie je sledovanie. Príliš veľká hodnota nastavenia však môže spôsobiť nespoľahlivé sledovanie.

P1.03	Štartovacia frekvencia	Štandardne	0.00 Hz
	Rozsah nastavenia	0.00 Hz-10.00 Hz	
P1.04	Doba podržania štartovacej frekvencie	Štandardne	0.0 s
	Rozsah nastavenia	0.0 s-100.0 s	

Ak chcete zabezpečiť krútiaci moment AC motora pri štarte, nastavte správnu štartovaciu frekvenciu. Okrem toho, aby ste pri štartovaní motora použili budenie, frekvencia spúšťania sa musí udržiavať po určitý čas. Spúšťacia frekvencia (P1.03) nie je obmedzená spodnou hranicou frekvencie. Ak nastavená cieľová frekvencia je nižšia ako frekvencia spúšťania, jednotka AC sa nespustí a zostane v pohotovostnom režime.

Počas prepínania medzi otáčaním dopredu a vzad je funkcia zádržnej doby štartovacej frekvencie blokovaná. Zádržná doba nie je zahrnutá do doby zrýchlenia ale je zahrnutá do času chodu jednoduchého PLC.

#### Príklad 1:

P0.04 = 0. Zdrojom frekvencie je digitálne nastavenie.

P0.10 = 2.00 Hz. Digitálne nastavená frekvencia je 2,00 Hz.

P1.03 = 5.00 Hz. Frekvencia spustenia je 5.00 Hz.

P1.04 = 2.0 s. Doba podržania frekvencie je 2.0s.

V tomto príklade je jednotka AC v pohotovostnom režime a výstupná frekvencia je 0.00 Hz.

#### Príklad 2:

P0.04 = 0. Zdrojom frekvencie je digitálne nastavenie.

P0.10 = 10.00 Hz. Digitálne nastavená frekvencia je 10.00 Hz.

P1.03 = 5.00 Hz. Frekvencia spustenia je 5.00 Hz.

P1.04 = 2.0 s. Zádržná doba frekvencie je 2.0s.

V tomto príklade jednotka AC zrýchľuje na 5,00 Hz a potom po 2s zrýchľuje na nastavenú frekvenciu 10,00 Hz.

P1.05	Štartovací brzdný prúd DC /Prúd prebudenia	Štandardne	0%
	Rozsah nastavenia	0% - 100%	
P1.06	Štartovacia brzdná doba DC /Doba prebudenia	Štandardne	0.0 s
	Rozsah nastavenia	0.0 s - 100.0 s	

Štart DC brzdy sa všeobecne používa počas opätovného spustenia AC pohonu po zastavení motora. Predbudenie sa používa na vytvorenie magnetického poľa pre asynchrónny motor pred štartom, aby sa zlepšila jeho citlivosť.

Spúšťanie DC brzdzenie je možné len pre priamy štart. V tomto prípade, AC jednotka vykoná brzdzenie s jednosmerným prúdom pri nastavenom štartovacom brzdnom DC prúde. Po uplynutí doby DC brzdzenia, AC pohon sa rozbehne. Ak je počiatková doba brzdzenia DC nastavená na 0, AC pohon sa spustí okamžite, bez DC brzdzenia. Čím je väčší spúšťací brzdný prúd DC, tým väčšia je brzdná sila.

Ak je prebudenie spustené pred štartom, jednotka AC vytvára magnetické pole na základe nastaveného budiaceho prúdu. Po uplynutí doby prebudenia, AC pohon sa rozbehne. Ak je doba prebudenia nastavená na 0, AC pohon sa spustí okamžite, bez prebudenia. Štartovací brzdný DC prúd alebo prúd prebudenia je percentuálna hodnota vzhľadom na základnú hodnotu.

Ak je menovitý prúd motora menší alebo rovný 80% menovitého prúdu meniča AC, základnou hodnotou je menovitý prúd motora. Ak je menovitý prúd motora väčší ako 80% menovitého prúdu AC meniča, základná hodnota je 80% menovitého prúdu AC meniča.

P1.07	Režim zrýchlenia/spomalenia		Štandardne	0
	Rozsah nastavenia	0	Lineárne zrýchlenie/spomalenie	
		1	S-krivka zrýchlenia/spomalenia A	
		2	S-krivka zrýchlenia/spomalenia B	

Používa sa na nastavenie režimu zmeny frekvencie počas procesu spustenia a zastavenia frekvenčného meniča.

0: Lineárne zrýchlenie/spomalenie

Výstupná frekvencia sa zvyšuje alebo znižuje lineárne. V 800 poskytuje štyri skupiny časov zrýchlenia / spomalenia, ktoré možno vybrať pomocou P5.00 až P5.08.

1: S-krivka zrýchlenia/spomalenia A

Výstupná frekvencia sa zvyšuje alebo znižuje podľa krivky S. S krivka poskytuje jemný štart alebo zastavenie v aplikáciách ako sú výťahy, dopravné pásy atď. Funkčné kódy P1.08 a P1.09 určujú pomer času zrýchlenia a spomalenia počiatkovej a koncovej fázy S-krivky.

## 2: S-krivka zrýchlenia/spomalenia B

V tejto krivke je menovitá frekvencia motora vždy bodom inflexie. Tento režim je bežne používaný v aplikáciách, pri ktorých sa vyžaduje zrýchlenie / spomalenie pri rýchlosti vyššej ako menovitá frekvencia.

Ak je nastavená frekvencia vyššia ako menovitá frekvencia, čas zrýchlenia / spomalenia je:

$$t = \left\{ \frac{4f}{9f_b} + \frac{5}{9} \right\} * T$$

Vo vzorci je  $f$  nastavená frekvencia,  $f_b$  je menovitá frekvencia motora a  $T$  je čas zrýchlenia od 0 Hz do menovitej frekvencie  $f_b$ .

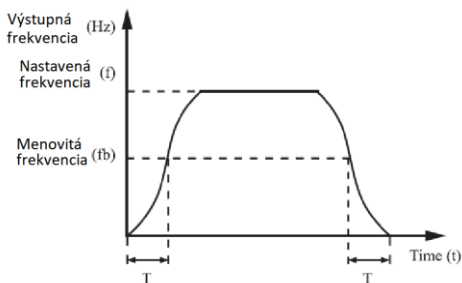

Obrázok 4-1 S-krivka zrýchlenia/spomalenia B

P1.08	Časový podiel štartovacej fázy S-krivky	Štandardne	30.0%
	Rozsah nastavenia	0.0% - (100.0% - P1.09)	
P1.09	Časový podiel koncovkej fázy S-krivky	Štandardne	30.0%
	Rozsah nastavenia	0.0% - (100.0% - P1.08)	

Tieto dva parametre definujú časové proporcie štartovacieho a koncového segmentu zrýchlenia / spomalenia S-krivky A. Musia spĺňať túto požiadavku:

P1.08 + P1.09S 100.0%.

Na obrázku 4-2 je  $t_1$  čas definovaný v P1.08, v ktorom sa sklon výstupnej frekvencie postupne zvyšuje.  $t_2$  je čas definovaný v parametri P1.09, v ktorom sklon výstupnej frekvencie postupne klesá na 0. Medzi časmi  $t_1$  a  $t_2$  zostáva sklon zmeny výstupnej frekvencie nezmenený, teda zrýchlenie / spomalenie je lineárne.

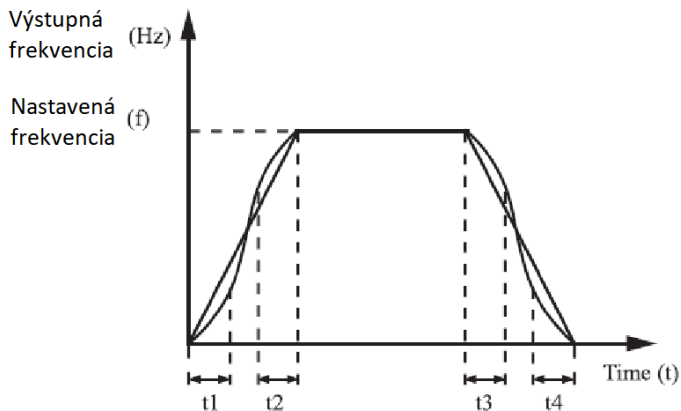

Obrázok 4-2: S-krivka zrýchlenia/spomalenia A

P1.10	Stop režim	Štandardne	0
	Rozsah nastavenia	0	Spomalenie do zastavenia
		1	Voľné otáčanie do zastavenia

0: Spomalenie do zastavenia

Po vydaní príkazu stop, AC jednotka zníži výstupnú frekvenciu podľa doby spomalenia a zastaví motor, keď frekvencia klesne na nulu.

1: Zastaviť

Po vydaní príkazu stop, AC jednotka okamžite zastaví motor. Motor sa točí zotrvačnosťou a postupne sa zastaví.

P1.11	Počiatočná frekvencia zastavenia DC brzdenia	Štandardne	0.00 Hz
	Rozsah nastavenia	0.00 Hz – Maximálna frekvencia	
P1.12	Čakacia doba zastavenia DC brzdenia	Štandardne	0.0 s
	Rozsah nastavenia	0.0 s - 36.0 s	
P1.13	Brzdny prúd DC pri zastavení	Štandardne	0 %
	Rozsah nastavenia	0 % ~ 100 %	
P1.14	DC doba brzdenia	Štandardne	0.00 s
	Rozsah nastavenia	0.0 s ~ 36.0 s	

**P1.11 (Počiatočná frekvencia zastavenia DC brzdenia)**

Počas procesu spomaľovania až po zastavenie AC jednotka spustí DC brzdenie, keď je bežiaca frekvencia nižšia ako nastavená hodnota P1.11.

**P1.12 (Čakacia doba zastavenia DC brzdenia)**

Keď sa frekvencia behu znižuje na počiatočnú frekvenciu zastavenia DC brzdenia, AC jednotka zastaví výstup po určitú dobu a potom spustí DC brzdenie. Zabraňuje tak chybám, ako napr. nadmernému prúdu spôsobenému brzdením DC pri vysokej rýchlosti.

**P1.13 (Brzdny prúd DC zastavenia)**

Tento parameter špecifikuje výstupný prúd pri brzdení DC a udáva sa percentom zo základnej hodnoty. Ak je menovitý prúd motora menší alebo rovný 80% menovitého prúdu AC jednotky, základnou hodnotou je menovitý prúd motora. Ak je menovitý prúd motora väčší ako 80% menovitého prúdu AC jednotky, základná hodnota je 80% menovitého prúdu meniča AC.

**P1.14 (Stop DC doba brzdenia)**

Tento parameter určuje dobu trvania brzdenia DC. Ak je nastavené na hodnotu 0, brzdenie DC sa zruší. Proces DC brzdenia je zobrazený na nasledujúcom obrázku.

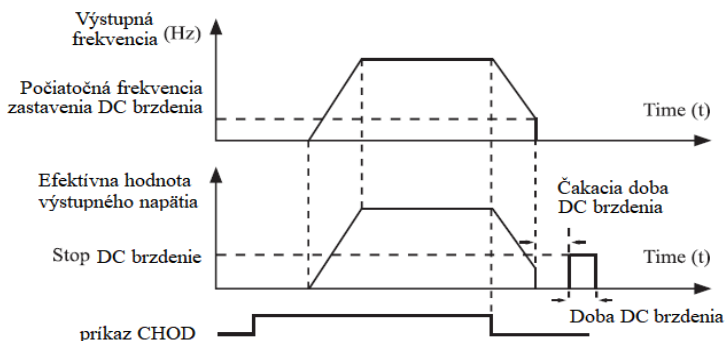

Obrázok 4-3: Postup DC brzdenia

P1.15	Miera brzdenia	Štandardne	100 %
	Rozsah nastavenia	0 – 100 %	

Platí len pre AC motor s vnútornou brzdovou jednotkou a používa sa na nastavenie pomeru výkonu brzdej jednotky. Čím je väčšia hodnota tohto parametra, tým lepší bude výsledok brzdenia. Príliš veľká hodnota však spôsobuje veľké kolísanie napätia zbernice AC počas procesu brzdenia.

**Skupina P2: Parametre motora**

P2.00	Výber typu motora	Štandardne	0
	Rozsah nastavenia	0: Bežný asynchrónny motor 1: Asynchrónny motor s premenlivou frekvenciou	

P2.01	Menovitý výkon motora	Štandardne	Závisí od modelu
	Rozsah nastavenia	0.1 kW až 500.0 kW	
P2.02	Menovité napätie motora	Štandardne	Závisí od modelu
	Rozsah nastavenia	1 V – 2000 V	
P2.03	Menovitý prúd motora	Štandardne	Závisí od modelu
	Rozsah nastavenia	0.01 A - 655.35 A	
P2.04	Menovitá frekvencia motora	Štandardne	Závisí od modelu
	Rozsah nastavenia	0.01 Hz – 3200 Hz	
P2.05	Menovitá rýchlosť otáčania motora	Štandardne	Závisí od modelu
	Rozsah nastavenia	1 ot/min ~ 65535 ot/min	

P2.06	Odpor statora (asynchrónny motor)	Štandardne	Závisí od modelu
	Rozsah nastavenia	0.001 $\Omega$ -65.535 $\Omega$	
P2.07	Odpor rotora (asynchrónny motor)	Štandardne	Závisí od modelu
	Rozsah nastavenia	0.001 $\Omega$ - 65.535 $\Omega$	

P2.08	Zvodová indukcia (asynchrónny motor)	Štandardne	Závisí od modelu
	Rozsah nastavenia	0.01 mH ~ 655.35 mH	
P2.09	Vzájomná indukcia (asynchrónny motor)	Štandardne	Závisí od modelu
	Rozsah nastavenia	0.1 mH ~ 6553.5 mH	
P2.10	Prúd motora bez záťaže (asynchrónny motor)	Štandardne	Závisí od modelu
	Rozsah nastavenia	0.01 A - P2.03	

Nastavte parametre podľa typového štítka motora bez ohľadu na to, či je zvolené ovládanie V/F alebo riadenie vektorom. Na dosiahnutie lepšieho výkonu V/F alebo ovládania vektorom je potrebné automatické ladenie motora. Presnosť automatického ladenia motora závisí od správneho nastavenia parametrov podľa štítka motora.

Parametre P2.06 až P2.10 sú parametre asynchrónneho motora.

P2.06 - parametre P2.10 sú bežne nedostupné na typovom štítku motora a sú získané pomocou automatického ladenia meniča. Stacionárne automatické ladenie asynchrónneho motora môže poskytnúť iba tri parametre P2.06 až P2.08. Dynamické automatické ladenie asynchrónneho motora môže získať okrem všetkých parametrov P2.06 až P2.10, tiež sekvenciu fázového snímača a prúdovú slučku PI.

Pri každej zmene „menovitého výkonu motora“ (P2.01) alebo „menovitého napätia motora“ (P2.02), AC jednotka automaticky obnoví hodnoty P2.06 až P2.10 na hodnoty parametrov bežných pre sériu Y asynchrónnych motorov.

Ak nie je možné vykonať stacionárne automatické ladenie asynchrónneho motora, zadajte hodnoty týchto parametrov manuálne podľa údajov poskytnutých výrobcom motora.

P2.11-P2.36 – rezervované.

P2.37	Voľba automatického ladenia		Štandardne	0
	Rozsah nastavenia	0	Automatické ladenie zakázané	
		1	Asynchrónny motor - statické automatické ladenie	
		2	Asynchrónny motor - kompletne automatické ladenie	

0: Automatické ladenie je zakázané.

1: Statické automatické ladenie asynchrónneho motora

Uplatňuje sa v prípade, kde sa nedá vykonať úplné automatické ladenie, pretože asynchrónny motor sa nedá ľahko odpojiť od záťaže.

Pred vykonaním statického automatického ladenia, ako prvé správne nastavte typ motora a parametre štítka motora v parametroch P2.00 - P2.05. Jednotka AC zistí statickým automatickým ladením tri parametre P2.06 až P2.08. Popis činnosti: Nastavte tento parameter na 1 a stlačte RUN. Potom AC jednotka spustí statické automatické ladenie.

2: Kompletne automatické ladenie asynchrónneho motora

Ak chcete vykonať tento typ automatického ladenia, skontrolujte, či je motor odpojený od záťaže. Počas procesu úplného automatického nastavenia sa striedavým meničom najskôr vykoná statické automatické ladenie a potom sa zrýchľuje na 80% menovitej frekvencie motora v rámci doby zrýchlenia nastavenej v P0.08. Motor beží určitý čas a potom spomaľuje, aby sa zastavil podľa doby spomalenia nastavenej v P0.09. Nastavte tento parameter na 2 a stlačte RUN. Potom jednotka AC spustí úplné automatické ladenie.

**POZNÁMKA:** Automatické ladenie motora sa môže vykonávať iba v režime ovládacieho panela.

## Skupina P3: Parametre riadenia vektorom

Kód funkcie skupiny P3 sa vzťahuje iba na vektorové riadenie, riadenie V/F je blokové.



P3.00	Lineárna konštanta 1	Štandardne	30
	Rozsah nastavenia	1-100	
P3.01	Integračná konštanta 1	Štandardne	0.50 s
	Rozsah nastavenia	0.01 s - 10.00 s	
P3.02	Frekvencia prepínania 1	Štandardne	5.00 Hz
	Rozsah nastavenia	0.0 P3.05	
P3.03	Lineárna konštanta 2	Štandardne	20
	Rozsah nastavenia	0-100	
P3.04	Integračná konštanta 2	Štandardne	11.00 s
	Rozsah nastavenia	0.01 s - 10.00 s	
P3.05	Frekvencia prepínania 2	Štandardne	110.00 Hz
	Rozsah nastavenia	P3.02 – maximálna výstupná frekvencia	

Rýchlosť odozvy s parametrami PI sa líši v závislosti od frekvencie chodu meniča AC.

Ak je frekvencia chodu menšia alebo sa rovná "Frekvencii spínania 1" (P3.02), parametre PI slučky sú P3.00 a P3.01.

Ak sa frekvencia chodu rovná alebo je väčšia ako "Frekvencia spínania 2" (P3.05), parametre PI slučky sú P3.03 a P3.04.

Ak je frekvencia chodu medzi P3.02 a P3.05, parametre PI slučky sú získané z lineárneho prepínania medzi dvomi skupinami PI parametrov, ako je znázornené na obrázku 4-4.

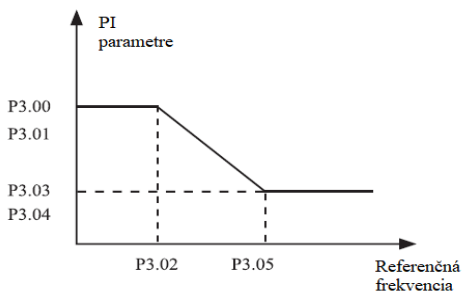

Obrázok 4-4: Vzťah medzi frekvenciou chodu a parametrami PI

Charakteristiky rýchlostnej dynamickej odozvy vo vektorovej regulácii je možné nastaviť nastavením lineárneho zosilnenia a integračnej doby regulátora rýchlosti.

Aby ste dosiahli rýchlejšiu odpoveď systému, zvýšite lineárnu konštantu (zisk) a znížte integračnú dobu. Pamätajte, že to môže viesť k oscilácii systému.

Odporúčaný postup úpravy je nasledovný:

Ak výrobné nastavenie nespĺňa Vaše požiadavky, vykonajte správne nastavenie. Najprv zvýšte lineárnu konštantu, aby ste zabezpečili, že systém nebude oscilovať, a znížte integračnú dobu, aby ste zabezpečili, že systém má rýchlu odozvu a malé prekročenie.

Poznámka: Nesprávne nastavenie parametra PI môže spôsobiť príliš veľké prekročenie rýchlosti a pri prekročení môže dôjsť k prepätiu.

P3.06	Zisk riadenia vektorového sklzu	Štandardne	100 %
	Rozsah nastavenia	50 % – 200 %	

Pre SFVC sa používa na nastavenie presnosti stability rýchlosti motora. Keď motor so záťažou beží s veľmi nízkou rýchlosťou, zvýšte hodnotu tohto parametra; keď motor so záťažou beží veľmi rýchlo, znížte hodnotu tohto parametra.

P3.07	Časová konštanta filtra rýchlosti slučky	Štandardne	0.000s
	Rozsah nastavenia	0.000 s - 0.100 s	

V režime riadenia vektorom, výstup regulačnej slučky súvisí s prúdom krútiaceho momentu. Tento parameter sa používa na filtrovanie krútiaceho momentu. Vo všeobecnosti nemusí byť nastavený a hodnota môže byť zvýšená v prípade veľkých kolísaní rýchlosti. V prípade oscilácie motora správne znížte hodnotu tohto parametra. Ak je hodnota tohto parametra malá, výstupný krútiaci moment striedavého meniča môže značne kolísat, ale odozva je rýchla.

P3.08	Zisk prebudenia	Štandardne	64
	Rozsah nastavenia	0-200	

Počas spomalenia AC pohonu, nadmerné budenie môže zabrániť zvýšeniu napätia zbernice, aby sa predišlo poruche prepätia. Čím je väčší prírastok prebudenia, tým je lepší obmedzujúci účinok. Zvýšte prírastok prebudenia, ak sa počas spomalenia vyskytne chyba prepätia. Príliš veľký prírastok nadbytočného budenia však môže viesť k zvýšeniu výstupného prúdu. Preto nastavte tento parameter na správnu hodnotu v reálnych aplikáciách. Nastavte prírastok prebudenia na 0 v aplikáciách s malou zotrvačnosťou (napätie zbernice sa nezvýši počas spomalenia) alebo tam, kde sa používa brzdný odpor.

P3.09	Zdroj horného limitu krútiaceho momentu v režime riadenia rýchlosti		Štandardne	0
	Rozsah nastavenia	0	P3.10	
		1	FIV	
		2	FIC	
		3	Rezervované	
		4	Impulzné nastavenie	
	5	Nastavenie cez komunikačné rozhranie		
P3.10	Digitálne nastavenie hornej hranice krútiaceho momentu v režime riadenia rýchlosti		Štandardne	150.0%
	Rozsah nastavenia		0.0 - 200.0%	

V režime regulácie otáčok je maximálny výstupný krútiaci moment AC meniča obmedzený hodnotou P3.09. Ak je horný limit krútiaceho momentu analógový, impulzný alebo nastavený cez komunikačné rozhranie, 100% nastavenia zodpovedá hodnote P3.10 a 100% hodnoty P3.10 zodpovedá menovitému krútiacemu momentu AC meniča.

P3.13	Úprava zisku lineárnej konštanty budenia		Štandardne	2000
	Rozsah nastavenia		0-20000	
P3.14	Úprava zisku integračnej konštanty budenia		Štandardne	1300
	Rozsah nastavenia		0-20000	
P3.15	Úprava zisku lineárnej konštanty krútiaceho momentu		Štandardne	2000
	Rozsah nastavenia		0-20000	
P3.16	Úprava zisku integračnej konštanty krútiaceho momentu		Štandardne	1300
	Rozsah nastavenia		0-20000	
P3.17	Rýchlosť integračnej slučky		Štandardne	0
	Rozsah nastavenia		0: neplatné	
			1: platné	

Toto sú parametre prúdovej slučky PI pre vektorové riadenie. Tieto parametre sa získavajú pomocou "automatického kompletného ladenia asynchrónneho motora", a bežne sa nemusia meniť.

Upozorňujeme, že príliš veľké zvýšenie PI prúdovej slučky môže viesť k oscilácii celej regulačnej slučky. Preto ak prúdové oscilácie alebo kolísanie krútiaceho momentu je veľké, ručne znížte lineárnu alebo integračnú konštantu.

P3.18-P3.22 – rezervované.

## Skupina P4: Riadiace parametre V/F

Riadiaci režim V/F je použiteľný pre aplikácie s malým zaťažením (ventilátor alebo čerpadlo) alebo aplikácie, kde jeden AC menič pracuje s viacerými motormi alebo existuje veľký rozdiel medzi výkonom AC meniča a výkonom motora.

P4.00	Nastavenie krivky V/F		Štandardne	0
	Rozsah nastavenia	0	Lineárna krivka V/F	
1		Viacbodová krivka V/F		
2		Štvorcová krivka V/F		
3		1.2-násobná krivka V/F		
4		1.4-násobná krivka V/F		
6		1.6-násobná krivka V/F		
8		1.8-násobná krivka V/F		
9		Rezervované		
10		V/F úplné oddelenie		
11		V/F polovičné oddelenie		

0: Lineárna krivka V/F

Používa sa pri bežnom konštantnom zaťažení krútiaceho momentu.

1: Viacbodová krivka V/F

Používa sa pre špeciálne zaťaženie, ako sú napríklad odstredivky. Akákoľvek takáto V/F krivka sa dá získať nastavením parametrov P4.03 až P4.08.

2: Štvorcová krivka V/F

Uplatňuje sa na odstredivé zaťaženie, ako sú ventilátory a čerpadlá.

3 - 8: V/F krivka medzi lineárnou a štvorcovou.

10: úplný V/F režim oddelenia

V tomto režime je výstupná frekvencia a výstupné napätie AC meniča nezávislé. Výstupná frekvencia je určená frekvenčným zdrojom a výstupné napätie je určené "Napätovým zdrojom pre separáciu V/F" (P4.13). Je použiteľný pre indukčné vykurovanie, inverzné napájanie a riadenie krútiaceho momentu motora.

11: polovičný V/F režim oddelenia

V tomto režime sú V a F lineárne a lineárny vzťah sa dá nastaviť parametrom P4.13. Vzťah medzi V a F súvisí aj s menovitým napätím motora a menovitou frekvenciou motora v skupine P2.

Predpokladajme, že vstup zdroja napätia je X (0 až 100%), vzťah medzi V a F je:  $V/F = 2 * X * (\text{menovité napätie motora}) / (\text{menovitá frekvencia motora})$ .

P4.01	Zvýšenie krútiaceho momentu	Štandardne	Závisí od modelu
	Rozsah nastavenia	0.0%- 30.0 %	
P4.02	Obmedzenie krútiaceho momentu	Štandardne	50.00 Hz
	Rozsah nastavenia	0.00 Hz – maximálna výstupná frekvencia	

Aby ste kompenzovali nízku frekvenciu krútiaceho momentu V/F regulácie, môžete zvýšiť výstupné napätie AC meniča pri nízkej frekvencii úpravou parametra P4.01. Ak je zosilnenie krútiaceho momentu nastavené na príliš veľkú hodnotu, motor sa môže prehriať a AC menič môže trpieť nad prúdom. Ak je zaťaženie veľké a krútiaci moment motora je nedostatočný, zvýšte hodnotu P4.01. Ak je zaťaženie malé, znížte hodnotu P4.01. Ak je parameter nastavený na hodnotu 0.0, menič AC vykonáva automatické zvýšenie krútiaceho momentu. V tomto prípade pohon AC menič automaticky vypočíta hodnotu zvýšenia krútiaceho momentu na základe parametrov motora vrátane odporu statora. P4.02 špecifikuje frekvenciu, ktorá obmedzuje zvýšenie krútiaceho momentu. Zvýšenie krútiaceho momentu po prekročení tejto frekvencie nie je možné, ako je znázornené na nasledujúcom obrázku.

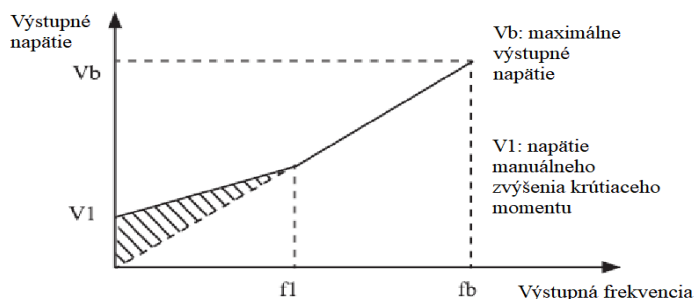

Obrázok 4-5: Manuálne zvýšenie krútiaceho momentu

$f_1$ : obmedzenie frekvencie manuálneho zvyšovania krútiaceho momentu,  $f_b$ : menovitá hodnota frekvencie počas chodu motora

P4.03	Viacbodová V/F krivka frekvencia 1 (F1)	Štandardne	0.00 Hz
	Rozsah nastavenia	0.00 HZ-P4.05	

P4.04	Viacbodová V/F krivka napätie 1 (V1)	Štandardne	0.0%
	Rozsah nastavenia	0.0%~100.0%	
P4.05	Viacbodová V/F krivka frekvencia 2 (F2)	Štandardne	0.00Hz
	Rozsah nastavenia	P4.03-P4.07	
P4.06	Viacbodová V/F krivka napätie 2 (V2)	Štandardne	0
	Rozsah nastavenia	0.0%~100.0%	
P4.07	Viacbodová V/F krivka frekvencia 3 (F3)	Štandardne	0
	Rozsah nastavenia	P4.05 - menovitá frekvencia motora (P2.04)	
P4.08	Viacbodová V/F krivka napätie 3 (V3)	Štandardne	0.0%
	Rozsah nastavenia	0.0%~100.0%	

Týchto šesť parametrov sa používa na definovanie viacbodovej krivky V/F. Viacbodová krivka V/F je nastavená na základe záťažovej charakteristiky motora. Vzťah medzi napätím a frekvenciou musí spĺňať:  $V1 < V2 < V3$ ,  $F1 < F2 < F3$ . Pri nízkej frekvencii môže vyššie napätie spôsobiť prehriatie alebo dokonca vyhorenie z motora a nadprúdovej ochrany alebo nadprúdovej ochrany AC meniča.

Nastavenie viacbodovej krivky V/F je popísaný na obrázku 4-6.

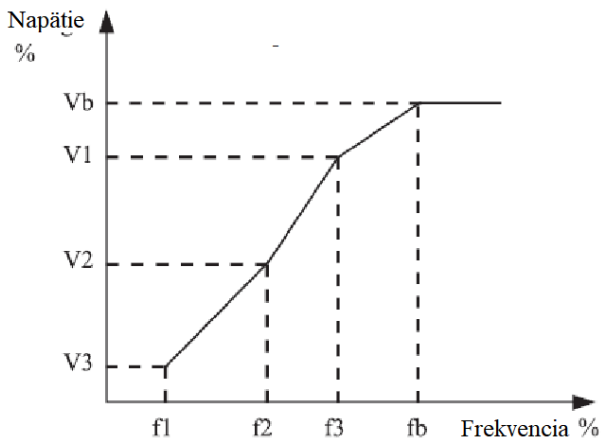

V1-V3: 1. 2. a 3. napätie; F1-F3: 1. 2. a 3. frekvencia v percentách;  
 Vb: menovité napätie motora; Fb: menovitá frekvencia motora

P4.09	Konštanta kompenzácie sklonu V/F	Štandardne	0.0%
	Rozsah nastavenia	0%~200.0%	

Tento parameter je platný len pre asynchrónny motor.

Môže kompenzovať sklon rýchlosti otáčania asynchrónneho motora pri zvyšovaní záťaže motora, stabilizuje rýchlosť motora v prípade zmeny zaťaženia.

Ak je tento parameter nastavený na 100%, znamená to, že kompenzácia, keď motor je v menovitom zaťažení, je nominálny sklz motora. Menovitý sklz motora sa automaticky získa pomocou AC meniča pomocou výpočtu založeného na menovitej frekvencii motora a menovitom otáčaní motora v skupine F1.

Keď nastavíte kompenzáciu sklonu V/F, všeobecne, pri menovitom zaťažení a ak sa otáčky motora líšia od cieľovej rýchlosti, mierne nastavte tento parameter.

P4.10	V/F prebudenie	Štandardne	64
	Rozsah nastavenia	0-200	

Pri spomalení frekvenčného meniča môže nadmerné budenie brániť zvýšeniu napätia zbernice, aby sa zabránilo prepätiu. Čím väčšie je prebudenie, tým lepší je výsledok obmedzenia.

Zvýšte prírastok prebudenia, ak sa AC menič dostane do prepätia počas spomalenia. Avšak, príliš veľký prírastok prebudenia môže viesť k zvýšeniu výstupného prúdu. Nastavte hodnotu P4.09 na správnu hodnotu v aktuálnych aplikáciách.

Nastavte prírastok prebudenia na 0 v aplikáciách, kde je malá zotrvačnosť a napätie zbernice sa nezvyšuje počas spomalenia motora alebo tam, kde je brzdný odpor.

P4.11	V/F potlačenie oscilácie	Štandardne	Závisí od modelu
	Rozsah nastavenia	0-100	

Nastavte tento parameter na hodnotu čo najmenšiu za predpokladu účinného potlačenia oscilácie, aby sa zabránilo ovplyvneniu ovládania V/F.

Nastavte tento parameter na hodnotu 0, ak motor nemá osciláciu. Zvýšte hodnotu len vtedy, keď motor má jasné oscilácie. Čím je hodnota väčšia, tým je lepší výsledok potlačenia oscilácie. Ak je aktivovaná funkcia potlačenia oscilácie, musí byť nastavený správny menovitý prúd motora a prúd naprázdno. V opačnom prípade efekt potlačenia oscilácie V/F bude nedostatočný.

P4.13	Napätový zdroj pre V/F separáciu		Štandardne	0
	Rozsah nastavenia	0	Digitálne nastavenie (P4.14)	
		1	FIV	
		2	FIC	
		3	Rezervované	
		4	Impulzné nastavenie (S3) OPCIA	
		5	Krokové –pevné rýchlosti	
		6	Jednoduché PLC	
		7	PID	
		8	Komunikačné rozhranie	
100.0% zodpovedá menovitému napätiu motora (P2.02)				
P4.14	Digitálne napätové nastavenie pre V/F separáciu		Štandardne	0 V
	Rozsah nastavenia		0 V až menovité napätie motora	

Oddelenie V/F je všeobecne použiteľné v aplikáciách, ako je indukčné vykurovanie, inverzné napájanie a riadenie točivého momentu motora.

Ak je povolené oddelené ovládanie V/F, je možné nastaviť výstupné napätie podľa kódu funkcie P4.14 alebo prostredníctvom analógového, viacnásobného/jednoduchého PLC, PID



alebo komunikačného rozhrania. Ak nenastavíte výstupné napätie pomocou digitálneho vstupu, 100% nastavenia zodpovedá menovitému napätiu motora. Ak je nastavené negatívne percento, jeho absolútna hodnota sa použije ako efektívna hodnota.

#### 0: Digitálne nastavenie (P4.14)

Výstupné napätie je nastavené priamo v P4.14.

1: FIV, 2: FIC

Výstupné napätie je nastavené pomocou svoriek Al.

3: Rezervované

#### 4: Impulzné nastavenie (S3)

Výstupné napätie je nastavené impulzne cez svorky S3.

Špecifikácia impulzu: rozsah napätia 9-30 V, frekvenčný rozsah 0-100 kHz.

#### 5: Viacnásobný zdroj

Ak sa používa viacnásobný zdroj napätia, parametre v skupine P4 a PC musia byť nastavené tak, aby určili zodpovedajúci vzťah medzi nastaveným signálom a nastaveným napätím.

100,0% nastavenia viacerých referencií v skupine FC zodpovedá menovitému napätiu motora.

#### 6: Jednoduché PLC

Ak je zdrojom napätia jednoduchý režim PLC, musia byť nastavené parametre v skupine FC aby bolo nastavené výstupne napätia.

#### 7: PID

Výstupné napätie sa generuje na základe uzavretej slučky PID. Podrobnosti nájdete v popise PID v skupine PA.

#### 8: Komunikačné rozhranie

Výstupné napätie je nastavené hosťiteľským počítačom pomocou daného komunikačného prostriedku.

Zdroj napätia pre oddelené V/F je nastavený rovnakým spôsobom ako zdroj frekvencie. 100.0% nastavenia v každom režime zodpovedá menovitému napätiu motora. Ak je príslušná hodnota záporná, použije sa jej absolútna hodnota.

P4.15	Doba nárastu napätia pri V/F separácii	Štandardne	0.0s
	Rozsah nastavenia	0.0s-1000.0s	
P4.16	Doba poklesu napätia pri V/F separácii	Štandardne	0.0s
	Rozsah nastavenia	0.0s-1000.0s	

P4.15 udáva čas potrebný na zvýšenie výstupného napätia z 0 V na menovité napätie motora, zobrazené ako doba t1 na nasledujúcom obrázku.

P4.16 udáva čas potrebný na to, aby výstupné napätie kleslo z menovitého napätia motora na 0 V, zobrazené ako doba t2.

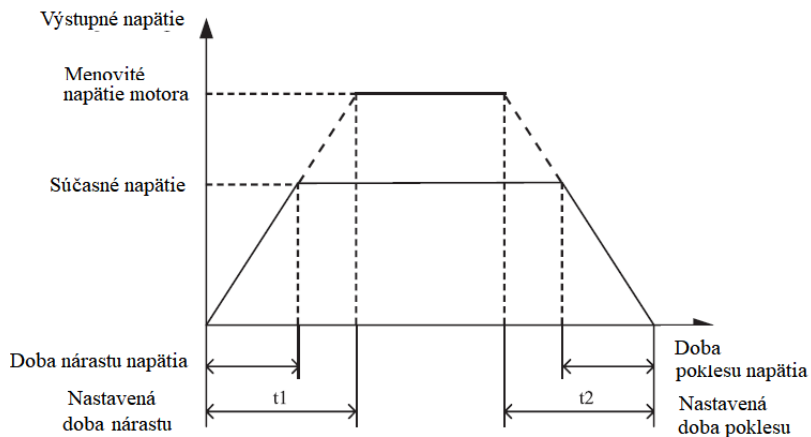

Obrázok 4-7: Priebeh napätia pri V/F separácii

## Skupina P5: Vstupné terminály

Menič série V 800 so 6 multifunkčnými digitálnymi vstupmi (S3 môže byť použitý ako vysokorýchlostná impulzná vstupná svorka) a dvoma analógovými vstupnými svorkami.

P5.00	FWD voľba funkcie	Štandardne	1 CHOD vpred (FWD)
P5.01	REV voľba funkcie	Štandardne	2 Reverzný CHOD (REV)
P5.02	S1 voľba funkcie	Štandardne	9 (RESET chyby)
P5.03	S2 voľba funkcie	Štandardne	12 (Pevná rýchlosť 1)
P5.04	S3 voľba funkcie	Štandardne	13 (Pevná rýchlosť 2)
P5.05	S4 voľba funkcie	Štandardne	14 (Pevná rýchlosť 3)

Nasledujúca tabuľka uvádza funkcie dostupné pre multifunkčné vstupné terminály. Môžete si zvoliť tieto funkcie:

Hod.	Funkcia	Popis
0	Bez funkcie	Nastavte 0 pre rezervované terminály, aby nedošlo k poruche.
1	CHOD vpred (FWD)	Terminál sa používa na ovládanie smeru otáčania dopredu alebo dozadu.
2	Reverzný CHOD (REV)	
3	Trojvodičové riadenie	Terminál určuje trojvodičové ovládanie striedavého meniča. Podrobnosti nájdete v popise P5.11.
4	CHOD vpred JOG (FJOG)	Funkcia FJOG indikuje krokový pohyb dopredu, zatiaľ čo RJOG indikuje spätný krokový chod. Kroková frekvencia, doba zrýchlenia a doba spomalenia (v krokovom režime – JOG) sú opísané v P8.00, P8.01 a P8.02.
5	Reverzný CHOD (RJOG)	
6	Svorka UP	Ak je frekvencia určená externe, svorky s týmito dvoma funkciami sa používajú príkazy prírastku a úbytku nastavenej frekvencie. Keď je zdrojom frekvencie digitálne nastavenie, používajú sa na úpravu frekvencie.
7	Svorka DOWN	
8	Pozvoľné zastavenie	Menič zablokuje výstup, motor sa zastaví a nie je ovládaný meničom. Je to to isté ako pozvoľné zastavenie opísané v P1.10.
9	Reset chyby (RESET)	Vstup sa používa na resetovanie porúch, rovnako ako tlačidlo RESET na ovládacom paneli. Vďaka tejto funkcii je možné vykonať vzdialený RESET.
10	Pozastavenie počas CHODU	Menič spomaľuje až do zastavenia, ale všetky parametre PLC, PID, frekvencia sú zapamätané. Po zrušení tejto funkcie, menič sa vráti do stavu aký bol predtým.
11	Otvorený vstupný kontakt (NO) pre riadenie ochrany	Ak je tento vstup zapnutý, menič oznamuje E15 a vykoná akciu ochrany proti poruchám. Podrobnejšie informácie nájdete v popise P9.47.
12	Pevná rýchlosť 1	Nastavenie 16 rýchlostí alebo 16 ďalších referencií možno implementovať prostredníctvom kombinácií 16 stavov týchto štyroch terminálov. Viac podrobností nájdete v tabuľke č. 1.
13	Pevná rýchlosť 2	
14	Pevná rýchlosť 3	
15	Pevná rýchlosť 4	

16	Svorka 1 pre voľbu času zrýchlenia / spomalenia	Kombináciou dvoch stavov týchto dvoch terminálov možno zvoliť celkom štyri skupiny časov zrýchlenia / spomalenia
17	Svorka 2 pre voľbu času zrýchlenia / spomalenia	
18	Prepínanie zdroja frekvencií	Terminál sa používa na prepínanie a výber rôznych frekvenčných zdrojov. Zvoľte kód funkcie P0.03 podľa zdroja frekvencie. Ak sa ako zdroj frekvencie nastavia dva druhy spínania frekvenčného zdroja, terminál sa použije na prepínanie medzi oboma zdrojmi frekvencie.
19	Nulovanie cez UP a DOWN (terminál, ovládací panel)	Ak je zdrojom frekvencie digitálne nastavenie, terminál sa používa na nulovanie modifikácie pomocou funkcie UP / DOWN alebo klávesu prírastku / úbytku na ovládacom paneli a vrátenie nastavenej frekvencie na hodnotu P0.10.
20	Svorka na prepínanie zdroja príkazu	Ak je zdroj príkazu nastavený na ovládanie cez terminál (P0.02 = 1), tento terminál sa používa na vykonanie prepínania medzi riadením cez terminál a riadením cez ovládací panel. Ak je zdroj príkazu nastavený na ovládanie cez komunikačné rozhranie (P0.02 = 1), tento terminál sa používa na prepínanie medzi komunikačným rozhraním a ovládacím panelom.
21	Zrýchlenie / spomalenie zakázané	Umožňuje meniču udržať aktuálnu výstupnú frekvenciu bez toho, aby bol ovplyvnený externými signálmi (okrem príkazu STOP).
22	Pozastavenie PID	PID je dočasne zakázaný. Menič udržuje aktuálny frekvenčný výstup bez podpory nastavenia zdroja frekvencie cez PID.
23	PLC obnovenie stavu	Terminál sa používa na obnovenie pôvodného stavu riadenia PLC, keď PLC je reštartované po zastavení.
24	Swing pauza	Menič vysielá centrálnu frekvenciu a funkcia prenosu frekvencie sa pozastaví.
25	Vstup počítadla	Tento terminál sa používa na počítanie impulzov.
26	Nulovanie počítadla	Tento terminál sa používa na vynulovanie počítadla.

27	Vstup dĺžky	Tento terminál sa používa na počítanie dĺžky.
28	Nulovanie dĺžky	Tento terminál sa používa na nulovanie dĺžky
29	Regulácia krútiaceho momentu zakázaná	Riadenie krútiaceho momentu je zakázané, riadi sa rýchlosť otáčania.
30	Impulzný vstup (povolené len pre S3)	S3 sa používa pre impulzný vstup (OPCIA)
31	Rezervované	Rezervované
32	Okamžité DC brzdenie	Po zapnutí tejto svorky sa menič prepne priamo do stavu DC brzdenia.
33	Normálne zopnuté (NC) vstup externej chyby	Po aktivácii vstupu, menič hlási chybu E15 a zastaví motor.
34	Zmena frekvencie je zakázaná	Po aktivácii vstupu menič nebude reagovať na žiadnu požiadavku zmeny frekvencie.
35	Reverzný smer PID	Po aktivácii vstupu, PID smer otáčania sa nastaví podľa PA.03.
36	Svorka pre externý STOP 1	V režime ovládacieho panela sa môže táto svorka použiť na zastavenie meniča, čo zodpovedá funkcii tlačidla STOP na ovládacom paneli.
37	Svorka na prepínanie zdroja príkazu 2	Používa sa na prepínanie medzi riadením terminálu a ovládaním cez komunikačné rozhranie. Ak je zdrojom príkazu riadenie cez terminál, po prepnutí tohto terminálu systém prepne na riadenie cez komunikačné rozhranie.
38	Pozastavenie integrovania PID	Po aktivácii vstupu sa pozastaví funkcia integrovania. lineárne a diferenciálne riadiace funkcie sú povolené.
39	Prepínanie medzi hlavným zdrojom frekvencie X a prednastavenou frekvenciou	Po aktivácii vstupu sa frekvenčný zdroj X nahradí predvolenou frekvenciou nastavenou v P010.

40	Prepínanie medzi pomocným zdrojom frekvencie Y a prednastavenou frekvenciou	Keď je táto svorka aktívna, zdroj frekvencie Y sa nahradí prednastavenou frekvenciou nastavenou v P010.
43	Prepínanie parametrov PID	Ak je prepínanie parametrov PID vykonané prostredníctvom terminálu X (PA.18 = 1), parametre PID sú PA.05 až PA.07, keď sa vstup stane neaktívnym; keď je vstup aktívny, pre PID platia parametre PA.15 až PA. 17.
44	Rezervované	
45	Rezervované	
46	Prepínanie - riadenie rýchlosti / riadenie krútiaceho momentu	Tento vstup umožňuje prepínať medzi riadením otáčok a riadením krútiaceho momentu. Keď je aktívny, menič sa prepne do iného riadiaceho režimu. V opačnom prípade je menič v režime nastavenom v C0.00.
47	Núdzový stop	Ak je vstup aktívny, menič sa v čo najkratšom čase zastaví. Počas procesu zastavenia zostáva prúd na aktuálnej hornej hranici. Táto funkcia slúži na splnenie požiadavky zastaviť pohon v núdzovom stave.
48	Svorka pre externý STOP 2	V akomkoľvek režime ovládania (ovládací panel, terminál alebo komunikácia) sa môže použiť na zastavenie zastavenia meniča. V tomto prípade je čas spomalenia 4.
49	DC brzdenie s oneskorením	Ak je vstup aktívny, menič spomalí na počiatočnú frekvenciu zastavenia DC brzdenia a potom sa prepne do stavu DC brzdenia.
50	Nulovanie aktuálneho času prevádzky	Ak je vstup aktívny, vymaže sa aktuálny čas chodu meniča. Táto funkcia musí byť podporovaná funkciami P8.42 a P8.53.

Doplnková tabuľka 1: Popis viacúčelových terminálov.

Štyri viacúčelové terminály majú 16 kombinácií stavov, zodpovedajúcich 16 hodnotám uvedených v nasledujúcej tabuľke.

K4	K3	K2	K1	Označenie	Súvisiaci parameter
OFF	OFF	OFF	OFF	Referencia 0	PC.00
OFF	OFF	OFF	ON	Referencia 1	PC.01
OFF	OFF	ON	OFF	Referencia 2	PC.02
OFF	OFF	ON	ON	Referencia 3	PC.03
OFF	ON	OFF	OFF	Referencia 4	PC.04
OFF	ON	OFF	ON	Referencia 5	PC.05
OFF	ON	ON	OFF	Referencia 6	PC.06
OFF	ON	ON	ON	Referencia 7	PC.07
ON	OFF	OFF	OFF	Referencia 8	PC.08
ON	OFF	OFF	ON	Referencia 9	PC.09
ON	OFF	ON	OFF	Referencia 10	PC. 10
ON	OFF	ON	ON	Referencia 11	PC. 11
ON	ON	OFF	OFF	Referencia 12	PC. 12
ON	ON	OFF	ON	Referencia 13	PC. 13
ON	ON	ON	OFF	Referencia 14	PC.14
ON	ON	ON	ON	Referencia 15	PC. 15

Ak je zdrojom frekvencie viacnásobný odkaz, hodnota 100 % parametrov PC.00 až PC. 15 zodpovedá maximálnej frekvencii P012.

Okrem funkcie s viacerými otáčkami môže byť viacnásobný odkaz použitý ako zdroj nastavenia PID alebo zdroj napätia pre separáciu V/F, čo spĺňa požiadavky na prepínanie rôznych nastavených hodnôt.

Doplnková tabuľka 2: opis funkcií terminálu pri voľbe času zrýchlenia / spomalenia

Svorka	Svorka	Voľba doby zrýchlenia / spomalenia	Súvisiace parametre
OFF	OFF	Doba zrýchlenia/spoma. 1	P0.08, P0.09
OFF	ON	Doba zrýchlenia/spoma. 2	P8.03, P8.04
ON	OFF	Doba zrýchlenia /spoma. 3	P8.05, P8.06
ON	ON	Doba zrýchlenia / spoma.4	P8.07, P8.08

P5.10	Doba filtrovania X	Štandardne	0.010 s
	Rozsah nastavenia	0.000 s – 1.000 s	

Používa sa na nastavenie doby filtrovania softvéru S terminálu. Ak sú svorky S vystavené rušeniu a môžu spôsobiť poruchu, zvýšte hodnotu tohto parametra, aby ste zvýšili schopnosť zabránenia rušeniu.

P5.11	Režim príkazov cez svorkovnicu	Štandardne	0
	Rozsah nastavenia	0	Dvojvodičový režim 1
		1	Dvojvodičový režim 2
		2	Trojvodičový režim 1
3	Trojvodičový režim 2		

Tento parameter definuje externý terminál, riadi štyri rôzne režimy meniča.

**0: Dvojvodičový režim 1:** je to najčastejšie používaný režim. Pozitívna a reverzná prevádzka motora je riadená svorkami Xx, Xy. Parametre nastavenia sú uvedené nižšie:

ON	Nastavená hodnota	Popis
Sx	1	CHOD vpred (FWD)
Sy	2	CHOD vzad (REV)

V tom Sx, Sy sú svorky S1 až S4, FWD, REV sú multifunkčné vstupné terminály, úrovňovo riadené. Pozn.: COM = GND

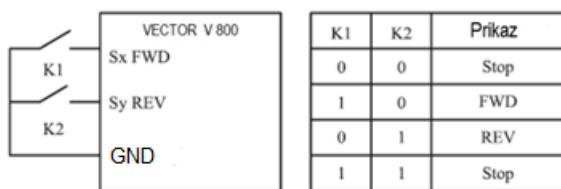

Obrázok 4-8: Nastavenie dvojvodičového režimu 1

**1: Dvojvodičový režim 2** - použite toto nastavenie, keď svorka Sx určuje prevádzku a svorka Sy je určená na spustenie.

Svorka	Nastavená hodnota	Popis
Sx	1	CHOD vpred (FWD)
Sy	2	CHOD vzad (REV)



V tom Sx, Sy sú svorky S1 až S4, FWD, REV sú multifunkčné vstupné terminály, úrovňovo riadené.

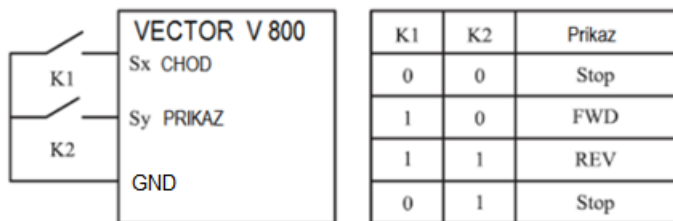

Obrázok 4-9: Nastavenie dvojvodičového režimu 1

## 2: Trojvodičový režim 1:

V tomto režime Sn svorka povoľuje CHOD a smer určujú svorky Sx a Sy. Parametre nastavenia sú nižšie:

Svorka	Hodnota	Popis
Sx	1	CHOD vpred (FWD)
Sy	2	CHOD vzad (REV)
Sn	3	Trojvodičové riadenie

Terminál Sn musí byť zopnutá, aby bol povolený systém riadenia motora dopredu a dozadu pomocou vstupov Sx alebo Sy.

Keď je potrebné zastavenie, musí sa odpojiť Sn signál. V tom Sx, Sy a Sn sú svorky S1 až S4, FWD, REV sú multifunkčné vstupné terminály, Sx, Sy sú impulzne riadené. Sn je úrovňovo riadený.

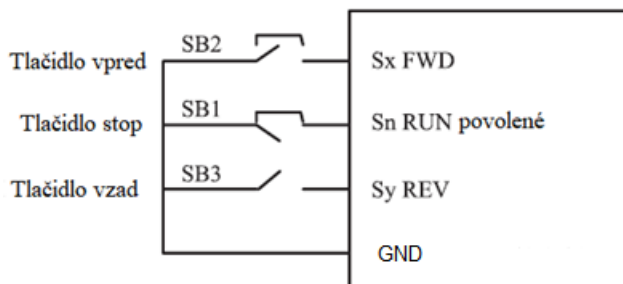

V obrázku 4-10-1 znamená SB1: tlačidlo zastavenia  
 SB2: tlačidlo vpred  
 SB3: tlačidlo vzad.

### 3: Trojvodičový režim 2:

V tomto režime Sn povoľuje vykonanie príkazu. Príkaz CHOD je daný signálom Sx a smer určuje signál Sy.

Parametre nastavenia sú nižšie:

Svorka	Hodnota	Popis
Sx	1	CHOD vpred (FWD)
Sy	2	CHOD vzad (REV)
Sn	3	STOP (Trojvodičové riadenie)

Vstup Sn musí byť zopnutý. Signál Sx spúšťa motor a signál Sy riadi smer otáčania motora. Pre zastavenie motora sa musí vstup Sn rozpojiť. V tom Sx, Sy a Sn sú svorky S1 až S4, FWD, REV sú multifunkčné vstupné terminály, Sx je impulzne riadený. Sy, Sn sú úrovňovo riadené.

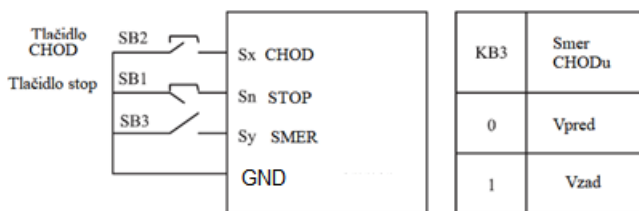

Obrázok 4-10-2: Nastavenie trojvodičového režimu 2

P5.12	Zmena hodnoty svorkami UP / DOWN	Štandardne	1.00 Hz/s
	Rozsah nastavenia	0.01 Hz/s – 65 535 Hz/s	

Služi na nastavenie terminálu UP / DOWN pre nastavenie frekvencie. Zmeny frekvencie sú v Hz/sekundu.

Ak je P0.22 (Frekvenčné referenčné rozlíšenie) 2, rozsah nastavenia je 0,001 až 65535 Hz/s.

Ak P0.22 je 1, rozsah nastavenia je 0,01-655,35 Hz/s.

P5.13	FI krivka 1 minimálny vstup	Štandardne	0.00V
	Rozsah nastavenia	0.00V-P5.15	
P5.14	Zodpovedajúce nastavenie FI krivky 1 min. vstup	Štandardne	0.0%
	Rozsah nastavenia	-100.00%~100.0%	
P5.15	FI krivka 1 maximálny vstup	Štandardne	10V
	Rozsah nastavenia	P5.13-10.00V	
P5.16	Zodpovedajúce nastavenie FI krivky 1 max. vstup	Štandardne	100%
	Rozsah nastavenia	-100.00%~100.0%	
P5.17	FI krivka 1 filtračný čas	Štandardne	0.10s
	Rozsah nastavenia	0.00s~10.00s	

Tieto parametre sa používajú na definovanie vzťahu medzi analógovým vstupným napätím a príslušným nastavením. Keď analógové vstupné napätie prekročí maximálnu hodnotu (P5.15), maximálna hodnota analógového napätia sa vypočíta podľa "maximálneho vstupu". Ak je analógové vstupné napätie menšie ako nastavený minimálny vstup (P5.13), hodnota nastavená v P5.14 (nastavenie pre FI je menšie ako minimálny vstup) sa vypočíta podľa minimálnej hodnoty vstupu alebo je 0.0%

Keď je analógový vstup prúdovým vstupom, prúd 20 mA zodpovedá 5 V napätiu. Prúd 4 mA zodpovedá napätiu 1 V.

Doba filtrovania vstupu FI sa používa na nastavenie doby filtrovania softvéru FI. Ak je analógový vstup rušený, zvýšite hodnotu doby filtrovania, aby ste stabilizovali detekovaný analógový vstup.

Avšak zvýšenie doby filtrovania FI krivky 1 spomaľuje odozvu analógovej detekcie. Tento parameter nastavte správne na základe skutočných podmienok.

V rôznych aplikáciách zodpovedá 100% analógového vstupu rôznym menovitým hodnotám. Podrobnosti nájdete v popise jednotlivých aplikácií.

Na nasledujúcom obrázku sú uvedené dva typické príklady nastavení.

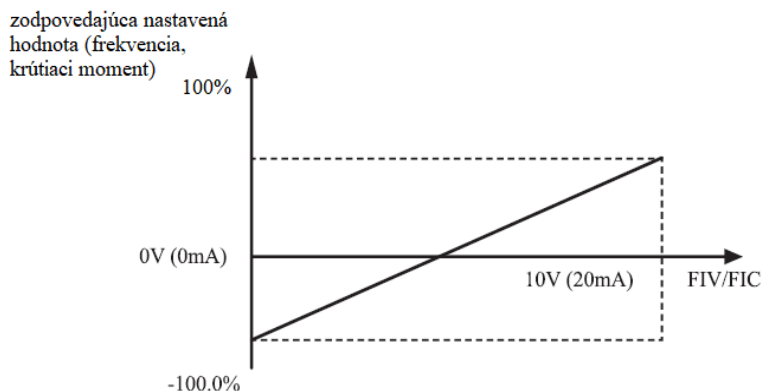
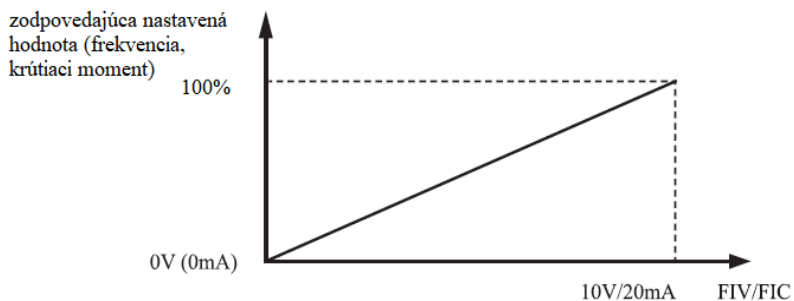

Obrázok 4-11: Vzťah medzi analógovými vstupmi a nastavenými hodnotami

P5.18	FI krivka 2 minimálny vstup	Štandardne	0.00 V
	Rozsah nastavenia	0.00V-P5.20	
P5.19	Zodpovedajúce nastavenie FI krivky 2 min. vstup	Štandardne	0.0 %
	Rozsah nastavenia	-100.00%~100.0%	
P5.20	FI krivka 2 maximálny vstup	Štandardne	10.00 V
	Rozsah nastavenia	P5.18~10.00V	
P5.21	Zodpovedajúce nastavenie FI krivky 2 max. vstup	Štandardne	100.0 %
	Rozsah nastavenia	-100.00%~100.0%	
P5.22	FI krivka 2 filtračný čas	Štandardne	0.10 s
	Rozsah nastavenia	0.00S-10.00s	
P5.23	FI krivka 3 minimálny vstup	Štandardne	-10.00 V
	Rozsah nastavenia	-10.00V~P5.25	

P5.24	Zodpovedajúce nastavenie FI krivky 3 min. vstup	Štandardne	-100.0 %
	Rozsah nastavenia	-100.00%~100.0%	
P5.25	FI krivka 3 maximálny vstup	Štandardne	10.00 V
	Rozsah nastavenia	P5.18~10.00V	
P5.26	Zodpovedajúce nastavenie FI krivky 3 min. vstup	Štandardne	100.0 %
	Rozsah nastavenia	-100.00%~100.0%	
P5.27	FI krivka 3 filtračný čas	Štandardne	0.10 s
	Rozsah nastavenia	0.00s~10.00s	

Metóda a funkcie nastavenia krivky FI 3 sú podobné ako pri nastavovaní funkcie krivky FI 1.

P5.28	IMPULSE minimálny vstup	Štandardne	0.00 kHz
	Rozsah nastavenia	0.00kHz~P5.30	
P5.29	Zodpovedajúce nastavenie minimálneho vstupného impulzu	Štandardne	0.0 %
	Rozsah nastavenia	-100.00%~100.0%	
P5.30	IMPULSE maximálny vstup	Štandardne	50.00 kHz
	Rozsah nastavenia	P5.28~100.00kHz	
P5.31	Zodpovedajúce nastavenie maximálneho vstupného impulzu	Štandardne	100.0 %
	Rozsah nastavenia	-100.00%~100.0%	

P5.32	Filtračný čas Impulznej krivky	Štandardne	0.10 s
	Rozsah nastavenia	0.00 s - 10.00 s	

Tieto parametre sa používajú na nastavenie vzťahu medzi impulzným vstupom S3 a zodpovedajúcimi nastaveniami. Impulzy môžu byť zadávané len pomocou S3. Metóda nastavenia tejto funkcie je podobná metóde nastavenia krivky FI 1. Pozrite sa na popis krivky FI 1.

P5.33	Voľba FI krivky		Štandardne	321
	Rozsah nastavenia	..X	Voľba FIV krivky	
1		Krivka 1 (2-bodová, pozri P5.13-P5.16)		
2		Krivka 2 (2-bodová, pozri P5.18-P5.21)		
3		Krivka 3 (2-bodová, pozri P5.23-P5.26)		
4		Krivka 4 (4-bodová, pozri C6.00~C6.07)		
5		Krivka 5 (4-bodová, pozri C6.08~C6.15)		
.X.		Voľba FIC krivky (1-5, rovnako ako FIV)		
X..		Rezervované		

Čísllice na pozícii Jednotiek, desiatok a stoviek čísla tohto parametra sa použijú na výber príslušnej krivky FIV / FIC. Každá z piatich kriviek sa dá vybrať pre 2 analógové vstupy. Krivka 1, krivka 2 a krivka 3 sú 2-bodové krivky, ktoré je potrebné nastaviť v skupine P5. Krivka 4 a krivka 5 sú obe 4-bodové krivky, nastavené v skupine C6.

VECTOR V 800 poskytuje štandardne dva terminály FI.

P5.34	Nastavenie FI na menšiu hodnotu ako je mini. vstup		Štandardne	000
	Rozsah nastavenia	..X	Nastavenie FIV na menšiu hodnotu ako je mini. vstup	
0		Minimálna hodnota		
1		0.0%		
.X.		Nastavenie FIC na menšiu hodnotu ako je mini. vstup (0-1, rovnako ako FIV)		
X..		Rezervované		

Tento kód funkcie sa používa na určenie zodpovedajúceho nastavenia, keď je analógové vstupné napätie menšie ako minimálna hodnota. Jednotky, desiatky a stovky z čísla nastavenia tohto kódu funkcie zodpovedajú nastaveniu pre FIV a FIC.

Ak je hodnota určitej číslice nastavená na hodnotu 0 a analógové vstupné napätie je menšie ako minimálny vstup, použije sa príslušné nastavenie minimálneho vstupu (P5.14, P5.19, P5.24).

Ak je hodnota určitej číslice nastavená na hodnotu 1 a analógové vstupné napätie je menšie ako minimálny vstup, príslušná hodnota tohto analógového vstupu je 0,0%.

P5.35	X1 doba oneskorenia	Štandardne	0.0 s
	Rozsah nastavenia	0.0 s - 3600.0 s	
P5.36	X2 doba oneskorenia	Štandardne	0.0 s
	Rozsah nastavenia	0.0 s - 3600.0 s	
P5.37	X3 doba oneskorenia	Štandardne	0.0 s
	Rozsah nastavenia	0.0 s - 3600.0 s	

Tieto parametre sa používajú na nastavenie doby oneskorenia meniča pri zmene stavu terminálu.

V súčasnosti len FWD, REV a S1 podporujú funkciu oneskorenia.

P5.38	Voľba povolenia S režimu 1	Štandardne	00000
	Rozsah nastavenia	.....X	FWD povolený režim
		0	Vysoká úroveň
		1	Nízka úroveň
		...X.	REV povolený režim (0-1, rovnako ako FWD)
		..X..	S1 povolený režim (0-1, rovnako ako FWD)
		.X...	S2 povolený režim (0-1, rovnako ako FWD)
X....	S3 povolený režim (0-1, rovnako ako FWD)		
P5.39	Voľba povolenia S režimu 2	Štandardne	00000
	Rozsah nastavenia	.X	S4 platný režim
		0	Vysoká úroveň
		1	Nízka úroveň

Tieto parametre sa používajú na nastavenie režimu digitálnych vstupných terminálov. Terminál S je povolený pri pripojení k GND a blokováný pri odpojení od GND.

## Skupina P6: Výstupné terminály

V 800 obsahuje štandardne 1 multifunkčný analógový výstupný konektor FOV, 1 multifunkčný výstupný reléový výstup a terminál M01 (používaný pre vysokorýchlostný impulzný výstup alebo výstup otvoreného kolektora).

P6.00	M01 výstupný režim		Štandardne	1
	Rozsah nastavenia	0 - 1	1: Spínací/rozpínací výstup	
P6.01	M01 funkcia (výstup – otvorený kolektor OC)			Štandardne 0
P6.02	Funkcia reléového výstupu (RA-RB-RC)			Štandardne 2

Tieto dva parametre sa používajú na výber funkcií piatich digitálnych výstupných svoriek. RA-RB-RC sú príslušné relé na riadiacej doske a na prídavnej karte. Funkcie výstupných svoriek sú popísané v nasledujúcej tabuľke.

Tabuľka 4-5 Funkcie výstupných svoriek.

Hodnota	Funkcia	Popis
0	Žiadny výstup	Svorka nemá priradenú funkciu
1	Menič v chode	Keď je menič v chode a má výstupnú frekvenciu (môže byť
2	Chyba (stop)	Ak sa menič zastavil kvôli chybe, výstup je ON
3	Zisťovanie úrovne frekvencie FDT1	Pozri popis P8.19 a P8.20.
4	Frekvencia dosiahnutá	Pozri popis P8.21.
5	Chod s nulovou rýchlosťou	Ak menič pracuje s výstupnou frekvenciou 0, výstup je ON. Ak menič zastavený, výstup je OFF.
6	Predbežné varovanie pred preťažením motora	Menič rozhodne, či zaťaženie motora prekročí úroveň predbežného varovania pred preťažením pred aktiváciou ochrany. Ak je úroveň predbežného varovania prekročený, výstup svoriek je ON. Pre parametre preťaženia motora, pozri popisy P9.00 až P9.02.
7	Predbežné varovanie pred preťažením	Výstupy sa zapnú 10 sekúnd predtým, ako sa vykoná akcia ochrany proti preťaženiu meniča.
8	Dosiahnutá nastavená hodnota počítadla	Výstup je v stave ON, keď hodnota počítadla dosiahne hodnotu nastavenú v Pb.08.
9	Dosiahnutá nastavená hodnota počítadla	Výstup je v stave ON, keď hodnota počítadla dosiahne hodnotu nastavenú v Pb.09.



10	Dĺžka dosiahnutá	Výstup je v stave ON, keď skutočná dĺžka prekročí hodnotu nastavenú v Pb.05.
11	Ukončený celý cyklus PLC	Keď PLC dokončí jeden cyklus, terminál vydá impulzný signál so šírkou 250 ms
12	Dosiahol sa kumulovaný čas prevádzky	Ak kumulatívny čas chodu meniča prekročí čas nastavený v P8.17, výstup sa zopne (ON).
13	Obmedzenie frekvencie	Ak nastavená frekvencia prekročí hornú hranicu alebo spodnú hranicu frekvencie a výstupná frekvencia meniča dosiahne hornú hranicu alebo spodnú hranicu, výstup sa zopne (ON).
14	Obmedzený krútiaci moment	V režime riadenia rýchlosti, ak výstupný krútiaci moment dosiahne limit krútiaceho momentu, menič prejde do stavu ochrany a medzitým sa výstup zopne (ON).
15	Menič pripravený na CHOD	Ak sú hlavný obvod a riadiaci obvod stabilné a menič nezistí žiadnu poruchu a je pripravený na CHOD, výstup sa zopne (ON).
16	FIV > FIC	Keď je vstup FIV väčší ako vstup FIC, výstup sa zopne (ON).
17	Dosiahla sa horná hranica frekvencie	Ak frekvencia CHODU dosiahne hornú hranicu, výstup sa zopne (ON).
18	Dosiahla sa dolná hranica frekvencie	Ak sa frekvencia CHODU dostane na spodnú hranicu, výstup sa zopne (ON). V prípade zastavenia sa výstup rozopne.
19	Stav pod napätím	Ak je menič pod napätím, výstup sa zopne (ON).
20	Komunikačné nastavenie	Pozrite si komunikačný protokol.
21	Rezervované	Rezervované
22	Rezervované	Rezervované
23	Chod s nulovou rýchlosťou 2	Ak je výstupná frekvencia meniča 0, výstup sa zopne (ON). V prípade zastavenia je výstup stále zapnutý.

24	Dosiahol sa akumulovaný čas pod napätím	Ak kumulatívny čas zapnutia meniča (P7.13) prekročí hodnotu nastavenú v P8.16, výstup sa zopne (ON).
25	Zistenie úrovne frekvencie FDT2	Pozri popis P8.28 a P8.29.
26	Dosiahnutá Frekvencia 1	Pozri popis P8.30 a P8.31.
27	Dosiahnutá Frekvencia 2	Pozri popis P8.32 a P8.33.

28	Dosiahnutý prúd 1	Pozri popis P8.38 a P8.39.
29	Dosiahnutý prúd 2	Pozri popis P8.40 a P8.41.
30	Dosiahnutý čas	Ak je funkcia časovania (P8.42) povolená, výstup sa zapne (ON) po tom, čo skutočná doba chodu meniča dosiahne nastavený čas.
31	FIV vstupný limit prekročený	Ak je vstup FIV väčší ako hodnota P9.46 (horná hranica vstupného napätia FIV) alebo nižšia ako hodnota P9.45 (dolná hranica vstupného napätia FIV), výstup sa zapne (ON).
32	Zaťaženie 0	Zaťaženie 0, výstup sa zopne (ON).
33	Reverzný CHOD	Ak je menič v režime spätného CHODU, výstup sa zopne.
34	Nulový prúd	Pozri popis P8.28 a P8.29.
35	Dosiahnutá teplota modulu	Ak teplota chladiča meniča (P7.07) dosiahne nastavený prah teploty modulu (P8.47), výstup sa zopne (ON).
36	Prekročená hranica prúdu	Pozri popis P8.36 a P8.37.
37	Dosiahnutá spodná hranica frekvencie	Ak frekvencia CHODU dosiahne spodnú hranicu, výstup sa zopne (ON). Počas zastavenie je výstup stále zapnutý.
38	Alarm	Ak dôjde k poruche v meniči a menič nebude pokračovať v činnosti, zopne sa signál poplachu.
39	Rezervované	Rezervované
40	Dosiahnutý aktuálny čas chodu	Ak aktuálna doba chodu meniča prekročí hodnotu P8.53, výstup sa zopne (ON).

## P6.06'3 až P6.06 REZERVY

P6.07	FOV voľba funkcie výstupu	Štandardne	0
P6.08	Rezervované		

Výstupný rozsah FOV je 0-10 V alebo 0-20 mA. Vzťah medzi rozsahmi impulzných a analógových výstupov a zodpovedajúcimi funkciami je uvedený v nasledujúcej tabuľke. Tabuľka 4-6 Vzťah medzi rozsahmi impulzných a analógových výstupov a zodpovedajúcimi funkciami.

Hodnota	Funkcia	Rozsah (zodpovedajúci rozsahu impulzov alebo analógových výstupov 0,0% -100,0%)
0	Frekvencia počas CHODU	0 - maximálna výstupná frekvencia
1	Nastavená frekvencia	0 - maximálna výstupná frekvencia
2	Výstupný Prúd	0 - 2-násobok menovitej hodnoty prúdu motora
3	Výstupný krútiaci moment	0 - 2-násobok menovitej hodnoty krútiaceho momentu motora
4	Výstupný výkon	0 - 2-násobok menovitej hodnoty napájacieho napätia
5	Výstupné napätie	0 - 1.2-násobok menovitej hodnoty napätia meniča
6	Impulzný vstup	0.01 kHz-100.00 kHz
7	FIV	0 V - 10 V
8	FIC	0 V - 10 V (alebo 0 – 20 mA)
9	Rezervované	
10	Dĺžka	0 – maximálna nastavená dĺžka
11	Napočítaná hodnota	0 - maximálna nastavená hodnota počítadla
12	Komunikačné nastavenie	0.0 % - 100.0%
13	Rýchlosť otáčania motora	0-rýchlosť otáčania zodpovedajúca maximálnej výstupnej frekvencie
14	Výstupný prúd	0.0 A - 1000.0 A
15	Výstupné napätie	0.0 V - 1000.0 V

P6.10	FOV nulový koeficient posunutia	Štandardne	0.0 %
	Rozsah nastavenia	100.0%~+100.0%	
P6.11	FOV zisk	Štandardne	1.00
	Rozsah nastavenia	-10.00 - +10.00	
P6.12	Rezervované		
P6.13 až P6.16	Rezervované		

Tieto funkčné kódy sa používajú na korekciu posunu nuly analógového výstupu a odchýlky výstupnej amplitúdy. Môžu sa použiť aj na definovanie požadovanej krivky FOV.

Ak "b" predstavuje nulový posun, "k" predstavuje zisk, "Y" predstavuje skutočný výstup a "X" predstavuje štandardný výstup, skutočná hodnota výstupu je:  $Y = kX + b$ .

Koeficient nulového posunu 100% FOV zodpovedá 10V (alebo 20 mA). Štandardný výstup sa vzťahuje na hodnotu zodpovedajúcu analógovému výstupu 0 až 10 V (alebo 0 až 20 mA) bez nastavenia nulového posunu alebo zisku.

Napríklad ak sa analógový výstup používa ako frekvencia CHODu a očakáva sa, že výstup je 8V pri maximálnej frekvencii 3V, zisk sa nastaví na -0,50 a odchýlka nuly sa nastaví na 80%.

P6.17	M01 čas oneskorenia	Štandardne	0.0 s
	Rozsah nastavenia	0.0 s – 3600.0 s	
P6.18	RA-RB-RC čas oneskorenia	Štandardne	0.0 s
	Rozsah nastavenia	0.0 s – 3600.0 s	

P6.19 až P6.21 Rezerva

Tieto parametre sa používajú na nastavenie oneskorenia výstupných svoriek M01, relé 1 od doby zmeny stavu po skutočný výstup.

P6.22	Výber režimu výstupného terminálu		Štandardne	00000
	Rozsah nastavenia	Jednotky	M01 režim	
		0	Pozitívna logika	
		1	Negatívna logika	
	Desiatky	RA-RB-RC režim (0-1, to isté ako M01)		

Používa sa na definovanie logiky výstupných terminálov M01, RA, RB, RC.

0: Pozitívna logika

Výstupný terminál je aktívny, keď je pripojený k GND, a je neaktívny, keď je odpojený od GND.

1: Negatívna logika

Výstupný terminál je neaktívny, keď je pripojený k GND, a je aktívny, keď je odpojený od GND.

## Skupina P7: Ovládací panel a displej

P7.00	Korekčný faktor výkonu		Štandardne	10.0
	Rozsah nastavenia	0	0.0 - 200.0	

Môže upraviť výstupný výkon zmenou parametra P7.00, (výstupný výkon je možné zobrazit pomocou parametra D0.05)

P7.01 Rezervované.

P7.02	STOP/RESET tlačidlo		Štandardne	1
	Rozsah nastavenia	0	STOP/RESET tlačidlo je funkčné iba pri ovládaní na ovládacom paneli	
		1	STOP/RESET tlačidlo je funkčné v akomkoľvek prevádzkovom režime	

	LED displej Parametre 1 počas behu	Štandardne	31
P7.03	Rozsah nastavenia	0000 -FFFF	<p>7 6 5 4 3 2 1 0</p> <ul style="list-style-type: none"> <li>— Frekvencia CHODu 1 (Hz)</li> <li>— Nastavená frekv. (Hz)</li> <li>— Napätie zbernice (V)</li> <li>— Výstupné napätie (V)</li> <li>— Výstupný prúd (A)</li> <li>— Výstupný výkon (kW)</li> <li>— Výstupný moment (%)</li> <li>— Stav vstupu S (V)</li> </ul> <p>15 14 13 12 11 10 9 8</p> <ul style="list-style-type: none"> <li>— Stav výstupu YO</li> <li>— FIV napätie (V)</li> <li>— FIC prúd (mA)</li> <li>— Rezervované</li> <li>— Hodnota počítadla</li> <li>— Hodnota dĺžky</li> <li>— Rýchlosť načítania displeja</li> <li>— PID nastavenie</li> </ul> <p>Ak sa počas chodu potrebujeme zobrazovať parametre, nastavte zodpovedajúci bit na hodnotu 1 a nastavte v P7.03 hexadecimálny ekvivalent tohto binárneho čísla.</p>

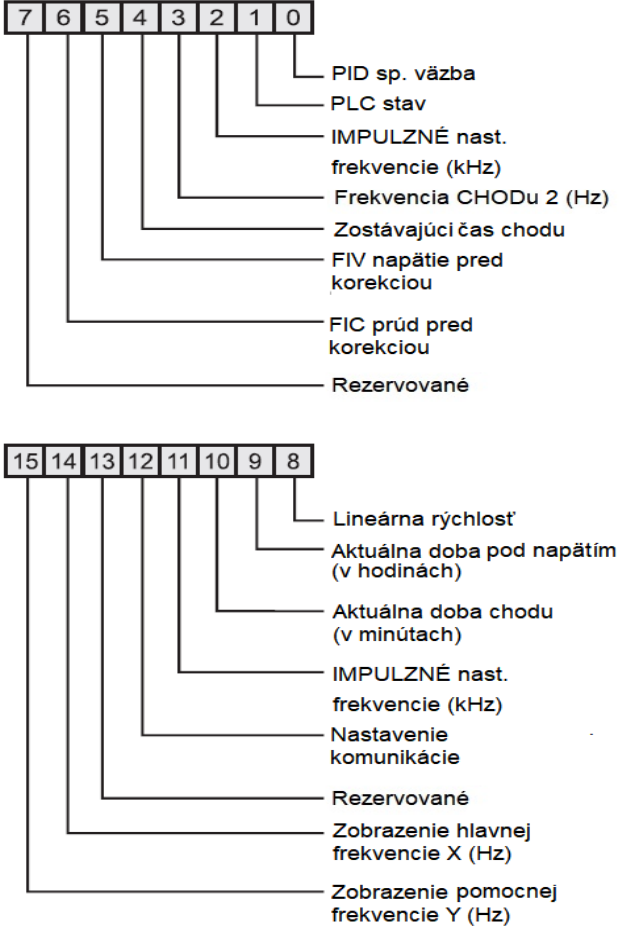
	LED displej Parametre 2	Štandard dne	0
P7.04	Rozsah nastave nia	0000 -FFFF	 <p>Ak sa počas chodu potrebujeme zobrazovať parametre, nastavte zodpovedajúci bit na hodnotu 1 a nastavte v P7.04 hexadecimálny ekvivalent tohto binárneho čísla.</p>

Po povolení zobrazenia parametrov, parametre, ktoré je možné zobraziť, sú viditeľné ľubovoľnom spustenom stave meniča.

	LED displej Parametre počas STOPu	Štandardne	33
P7.05	Rozsah nastavenia	0000 -FFFF	<p>7 6 5 4 3 2 1 0</p> <ul style="list-style-type: none"> <li>— Nastavená frekv. (Hz)</li> <li>— Napätie zbernice (V)</li> <li>— Stav vstupu X</li> <li>— Stav výstupu YO</li> <li>— FIV napätie (V)</li> <li>— FIC prúd (mA)</li> <li>— Rezervované</li> <li>— Hodnota počítadla</li> </ul> <p>15 14 13 12 11 10 9 8</p> <ul style="list-style-type: none"> <li>— Hodnota dĺžky</li> <li>— PLC stav</li> <li>— Rýchlosť načítania</li> <li>— PID nastavenie</li> <li>— IMPULZNÉ nast. frekvencie (kHz)</li> <li>— Rezervované</li> <li>— Rezervované</li> <li>— Rezervované</li> </ul> <p>Ak sa počas chodu potrebujeme zobrazovať parametre, nastavte zodpovedajúci bit na hodnotu 1 a nastavte v P7.0 hexadecimálny ekvivalent tohto binárneho čísla.</p>



P7.06	Koeficient zobrazenia rýchlosti zaťaženia	Štandardne	1.0000
	Rozsah nastavenia		0.0001 – 6.5000

Tento parameter slúži na nastavenie vzťahu medzi výstupnou frekvenciou meniča a rýchlosťou zaťaženia. Podrobnosti nájdete v popise P7.12.

P7.07	Teplota chladiča meniča	Štandardne	Len pre čítanie
	Rozsah nastavenia		0.0°C až 150.0°C

Používa sa na zobrazenie teploty výstupného bipolárneho tranzistora (IGBT) meniča a hodnota ochrany IGBT proti prehriatiu v závislosti od modelu.

P7.08	Reálna teplota modulu	Štandardne	Len pre čítanie
	Rozsah nastavenia		0.0°C až 150 °C

Slúži na zobrazenie dočasnej verzie softvéru riadiacej dosky.

P7.09	Celková doba CHODU	Štandardne	0 hod
	Rozsah nastavenia		0 hod – 65 535 hod

Slúži na zobrazenie celkovej doby chodu meniča. Ak táto hodnota dosiahne hodnotu nastavenú v P8.17, zopne sa digitálny výstup (ON).

P7.10	Rezervované	Štandardn	
P7.11	Verzia softvéru		
	Rozsah nastavenia		Verzia softvéru riadiacej dosky
P7.12	Počet desatinných miest pre zobrazenie rýchlosti načítania	Štandardne	0
	Rozsah nastavenia	0	0 desatinných miest
		1	1 desatinné miesto
		2	2 desatinné miesta
		3	3 desatinné miesta

P7.12 sa používa na nastavenie počtu desatinných miest pre zobrazenie rýchlosti načítania. Nasledujúci príklad vysvetľuje, ako vypočítať rýchlosť načítania:

Predpokladajme, že P7.06 (koeficient zobrazenia rýchlosti načítania) je 2.000 a P7.12 je 2 (2 desatinné miesta). Ak je frekvencia chodu meniča 40,00 Hz, rýchlosť záťaže je  $40.00 \times 2\ 000 = 80.00$  (zobrazenie 2 desatinných miest).

Ak je menič v stave STOP, rýchlosť načítania je rýchlosť zodpovedajúca nastavenej frekvencii, konkrétne "nastavená rýchlosť načítania". Ak je nastavená frekvencia 50,00 Hz, rýchlosť načítania v stave zastavenia je  $50.00 \times 2.000 = 100,00$  (zobrazenie 2 desatinných miest).

P7.13	Celková doba pod napätím	Štandardne	-----
	Rozsah nastavenia		0 hod – 65 535 hod

Používa sa na zobrazenie kumulatívneho času zapnutia meniča od dodania. Ak čas dosiahne nastavený čas zapnutia (P8.17), digitálny výstup 24 sa zopne (ON).

P7.14	Celková spotreba elektrickej energie	Štandardne	---
	Rozsah nastavenia		0 – 65 535 kWh

Používa sa na zobrazenie kumulatívnej spotreby meniča.

## Skupina P8: Pomocné funkcie

P8.00	Tipovacia (JOG) frekvencia	Štandardne	2.00 Hz
	Rozsah nastavenia	0.00 Hz – maximálna frekvencia	
P8.01	Zrýchlenie pri tipovaní	Štandardne	20.0 s
	Rozsah nastavenia	0.0 s - 6500.0 s	
P8.02	Spomalenie pri tipovaní	Štandardne	20.0 s
	Rozsah nastavenia	0.0 s - 6500.0 s	

Tieto parametre sa používajú na definovanie nastavenej frekvencie a času zrýchlenia / spomalenia motora pri tipovaní. Štartovací režim je "Priamy štart" (P1.00=0) a režim zastavenia je "Spomalenie do zastavenia" (P1.10=0).

P8.03	Doba zrýchlenia 2	Štandardne	Podľa modelu
	Rozsah nastavenia	0.0 s - 6500.0 s	
P8.04	Doba spomalenia 2	Štandardne	Podľa modelu
	Rozsah nastavenia	0.0 s - 6500.0 s	
P8.05	Doba zrýchlenia 3	Štandardne	Podľa modelu
	Rozsah nastavenia	0.0 s - 6500.0 s	
P8.06	Doba spomalenia 3	Štandardne	Podľa modelu
	Rozsah nastavenia	0.0 s - 6500.0 s	
P8.07	Doba zrýchlenia 4	Štandardne	Podľa modelu
	Rozsah nastavenia	0.0 s - 6500.0 s	
P8.08	Doba spomalenia 4	Štandardne	Podľa modelu
	Rozsah nastavenia	0.0 s - 6500.0 s	

V 800 poskytuje celkovo štyri skupiny časov zrýchlenia / spomalenia, to znamená predchádzajúce tri skupiny a skupinu definovanú v P0.08 a P0.09. Definície štyroch skupín sú úplne rovnaké. Môžete prepínať medzi týmito štyrmi skupinami času zrýchlenia / spomalenia prostredníctvom rôznych kombinácií stavov S terminálov. Viac podrobností nájdete v popise P5.01 až P5.05.

P8.09	Skoková frekvencia 1	Štandardne	0.00Hz
	Rozsah nastavenia	0.00Hz – maximálna frekvencia	
P8.10	Skoková frekvencia 2	Štandardne	0.00Hz
	Rozsah nastavenia	0.00Hz – maximálna frekvencia	
P8.11	Amplitúda skokovej frekv.	Štandardne	0.00Hz
	Rozsah nastavenia	0.00Hz – maximálna frekvencia	

Ak je nastavená frekvencia v rozsahu frekvenčného skoku, aktuálna frekvencia je skoková frekvencia blízka nastavenej frekvencii. Nastavenie frekvencie skoku pomáha vyhnúť sa mechanickej rezonancii pri záťaži.

V 800 poskytuje dve skokové frekvencie. Ak sú obidve nastavené na hodnotu 0, funkcia skoku frekvencie je vypnutá. Princíp skokových frekvencií a amplitúdy skoku je znázornený na nasledujúcom obrázku.

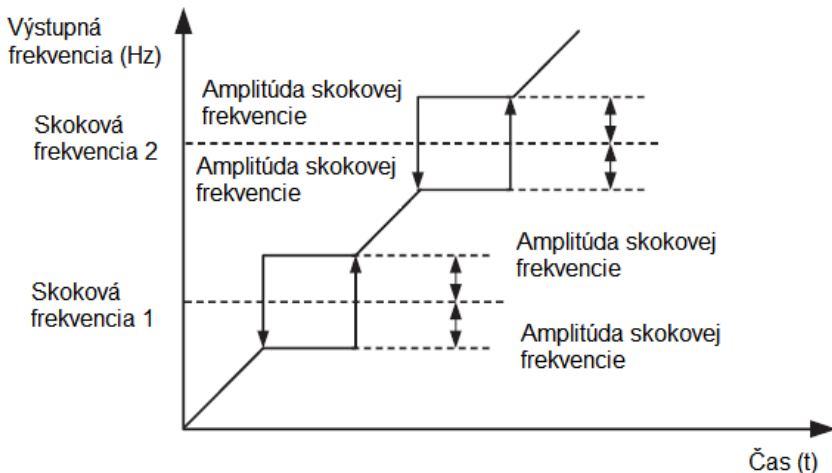

Obrázok 4-12: Princíp skokových frekvencií a amplitúdy

P8.12	Doba mŕtvej zóny pri zmene otáčania	Štandardne	0.0 s
	Rozsah nastavenia	0.00 s – 3000.0 s	

Používa sa na nastavenie času, keď je výstup 0 Hz pri zmene otáčania motora, ako je uvedené na nasledovnom obrázku.

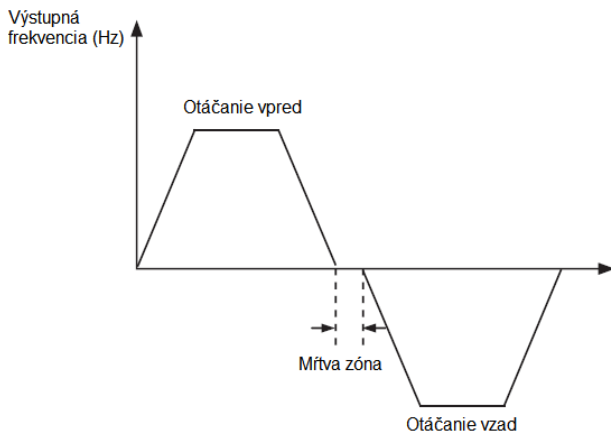

Obrázok 4-13: Otáčanie vpred / vzad

P8.13	Riadenie spätného chodu		Štandardne	0
	Rozsah nastavenia	0	Povolené	
		1	Zakázané	

Používa sa na nastavenie, či menič umožňuje reverzáciu. V aplikáciách, kde je zakázaný spätný chod, nastavte tento parameter na hodnotu 1.

P8.14	Režim prevádzky, keď nastavená frekvencia je nižšia ako spodná hranica		Štandardne	0
	Rozsah nastavenia	0	CHOD na dolnej hranici frekvencie	
		1	Stop	
		2	CHOD pri nulovej rýchlosti	

Používa sa na nastavenie režimu chodu meniča AC, keď nastavená frekvencia je nižšia než spodná hranica frekvencie. Menič poskytuje tri prevádzkové režimy na splnenie požiadaviek rôznych aplikácií.

P8.15	Riadenie vyváženia		Štandardne	0.00 Hz
	Rozsah nastavenia	0.00 Hz – 10.00 Hz		

Táto funkcia sa používa na vyvažovanie alokácie pracovného zaťaženia, keď sa používajú viaceré motory na pohon rovnakej záťaže. Výstupná frekvencia meničov sa pri zvyšovaní záťaže znižuje. Môžete znížiť pracovné zaťaženie motora pri zaťažení znížením výstupnej frekvencie pre tento motor a implementovať vyváženie pracovného zaťaženia medzi viacerými motormi.

P8.16	Limit celkovej doby zapnutia		Štandardne	0 hod
	Rozsah nastavenia	0 – 65 000 hod		

Ak celkový čas zapnutia (P7.13) dosiahne hodnotu nastavenú v parametri P8.16, príslušné výstupy svoriek M01sú zapnuté (ON), (P6.01 = 24).

P8.17	Celková doba prevádzky meniča		Štandardne	0 hod
	Rozsah nastavenia	0 – 65 000 hod		

Slúži na nastavenie limitu celkovej doby prevádzky meniča. Ak celková doba prevádzky (P7.09) dosiahne hodnotu nastavenú v tomto parametri, príslušné výstupné svorky M01 sú zapnuté (ON), (P6.01 = 40).

P8.18	Ochrana pri štarte		Štandardne	0
	Rozsah nastavenia	0	Povolené	
		1	Zakázané	

Tento parameter sa používa na nastavenie, či sa má povoliť bezpečnostná ochrana.

Ak je nastavená hodnota 1, menič nereaguje na spustený príkaz platný pri zapnutí meniča (napríklad vstupná svorka je zapnutá pred pripojením napätia). Menič reaguje iba po zrušení spúšťacieho príkazu a opätovnom spustení.

Menič navyše nereaguje na vydaný príkaz, ktorý je platný po resetovaní chýb v meniči. Ochrana chodu môže byť deaktivovaná až po zrušení spúšťacieho príkazu.

Týmto spôsobom je tento parameter nastavený na hodnotu 1, motor môže byť chránený pred reakciou na vydané príkazy po zapnutí napájania alebo po vynulovaní neočakávanej chyby.

P8.19	Hodnota zisťovania frekvencie (FDT1)	Štandardne	50 Hz
	Rozsah nastavenia	0.00Hz – maximálna frekvencia	
P8.20	Hodnota zisťovania hysterézie (FDT1)	Štandardne	5.0 %
	Rozsah nastavenia	0.0% - 100.0% (FDT1)	

Ak je frekvencia chodu vyššia ako hodnota detekcie frekvencie, príslušná svorka M01 sa zapne (ON). Ak je frekvencia chodu nižšia ako hodnota P8.19, zruší sa výstup na svorkách M01.

Tieto dva parametre sa použijú na nastavenie hodnoty detekcie výstupnej frekvencie a hodnoty hysterézie pri zrušení výstupu. Hodnota P8.20 je percento frekvencie hysterézy z hodnoty frekvencie (P8.19). Funkcia FDT je znázornená na nasledujúcom obrázku.

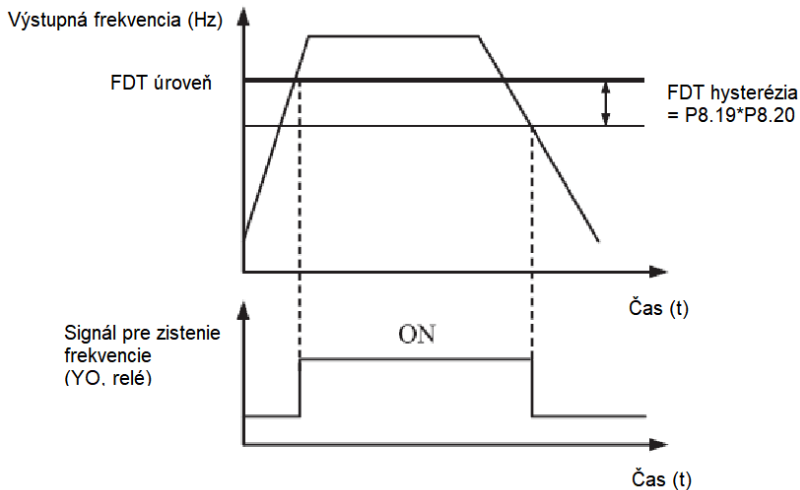

Obrázok 4-14: FDT úrovně

P8.21	Dosiahnutý rozsah zistenia frekvencie	Štandardne	0.0 %
	Rozsah nastavenia	0.00Hz – 100% (maximálna frekvencia)	

Ak je frekvencia chodu meníča v určitom rozsahu nastavenej frekvencie, príslušná svorka YO sa zapne (ON).

Tento parameter slúži na nastavenie rozsahu, v ktorom je zisťovaná výstupná frekvencia, aby sa dosiahla nastavená frekvencia. Hodnota tohto parametra je percento vzhľadom na maximálnu frekvenciu. Dosiahnutý rozsah detekcie je uvedený na nasledujúcom obrázku.

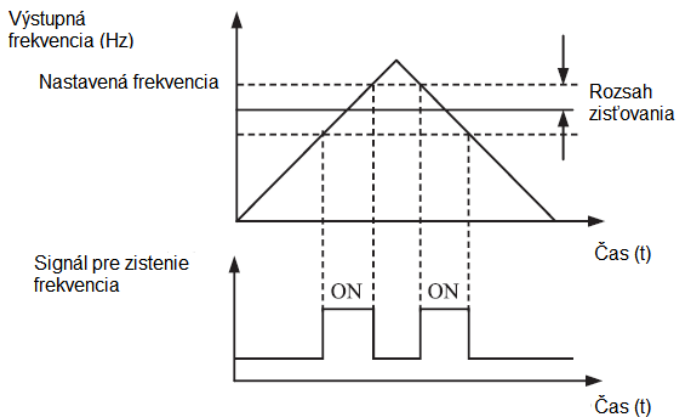

Obrázok 4-15 Rozsah detekcie frekvencie

P8.22	Skoková frekvencia počas zrýchlenia / spomalenia	Štandardne	1
	Rozsah nastavenia	0: Vypnuté 1: Zapnuté	

Používa sa na stanovenie, či je skoková frekvencia povolená počas procesu zrýchlenia / spomalenia.

Ak je skoková frekvencia počas zrýchlenia / spomalenia povolená a frekvencia chodu je v rozsahu skokovej frekvencie, skutočná frekvencia chodu prekoná amplitúdu nastavenej skokovej frekvencie (rastie priamo z najnižšej na najvyššiu skokovú frekvenciu). Nasledujúci obrázok znázorňuje diagram, keď je skoková frekvencia povolená počas zrýchlenia / spomalenia.

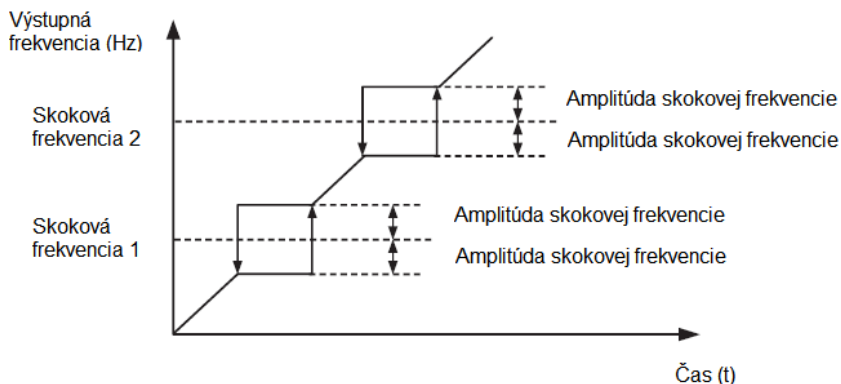

Obrázok 4-16: Diagram, keď je skoková frekvencia povolená počas procesu zrýchlenia / spomalenia

P8.25	Frekvenčný prepínací bod medzi dobou zrýchlenia 1 a dobou zrýchlenia 2	Štandardne	0.00 Hz
	Rozsah nastavenia	0.00Hz – maximálna frekvencia	
P8.26	Frekvenčný prepínací bod medzi dobou spomalenia 1 a dobou spomalenia 2	Štandardne	0.00 Hz
	Rozsah nastavenia	0.00Hz – maximálna frekvencia	

Táto funkcia je povolená, keď menič zvolí čas zrýchlenia / spomalenia, ktorý nie je povolený pomocou prepnutia svorky X. Používa sa na výber rozdielnych skupín časov



zrýchlenia / spomalenia založených skôr na rozmedzí prevádzkového kmitočtu ako na svorke X počas chodu meniča.

Počas zrýchlenia, ak je frekvencia chodu menšia ako hodnota P8.25, sa zvolí doba zrýchlenia 2. Ak je frekvencia chodu väčšia ako hodnota P8.25, zvolí sa doba zrýchlenia 1. Počas spomalenia, ak je frekvencia chodu menšia ako hodnota P8.25, sa zvolí doba spomalenia 2.

Ak je frekvencia chodu väčšia ako hodnota P8.25, zvolí sa doba spomalenia 1.

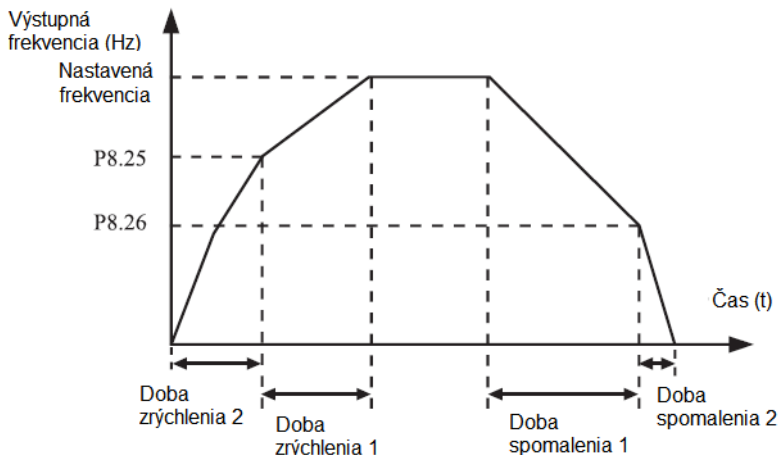

Obrázok 4-17: Prepínanie času zrýchlenia / spomalenia

P8.27	Voľba preferovanej svorky pre krokovanie (JOG)	Štandardne	0
	Rozsah nastavenia	0: Vypnuté 1: Zapnuté	

Slúži na nastavenie, či má terminál pre krokovanie najvyššiu prioritu.

Ak terminál krokovania je preferovaný, menič sa prepne do stavu chodu krokovania (JOG).

P8.28	Hodnota zisťovania frekvencie (FDT2)	Štandardne	50 Hz
	Rozsah nastavenia	0.00Hz – maximálna frekvencia	
P8.29	Hodnota zisťovania hysterézie (FDT2)	Štandardne	5.0 %
	Rozsah nastavenia	0.0% - 100.0% (FDT2 úroveň)	

Funkcia detekcie frekvencie je rovnaká ako funkcia FDT1. Podrobnosti nájdete v opisoch P8.19 a P8.20.

P8.30	Frekvencia dosahujúca hodnotu detekcie 1	Štandardne	50 Hz
	Rozsah nastavenia	0.00Hz – maximálna frekvencia	
P8.31	Frekvencia dosahujúca hodnotu amplitúdy 1	Štandardne	0.0 %
	Rozsah nastavenia	0.0% - 100.0% (maximálna frekvencia)	
P8.32	Frekvencia dosahujúca hodnotu detekcie 2	Štandardne	50 Hz
	Rozsah nastavenia	0.00Hz – maximálna frekvencia	
P8.33	Frekvencia dosahujúca hodnotu amplitúdy 2	Štandardne	0.0 %
	Rozsah nastavenia	0.0% - 100.0% (maximálna frekvencia)	

Ak výstupná frekvencia meniča v kladnej a zápornej amplitúde frekvencie dosahuje detekčnú hodnotu, príslušné výstupy M01sú zapnuté (ON), (P6.01 = 26/27).

V 800 poskytuje dve skupiny s akoukoľvek frekvenciou dosahujúcou detekčné parametre, vrátane hodnoty detekcie frekvencie a amplitúdy detekcie, ako je znázornené na nasledujúcom obrázku.

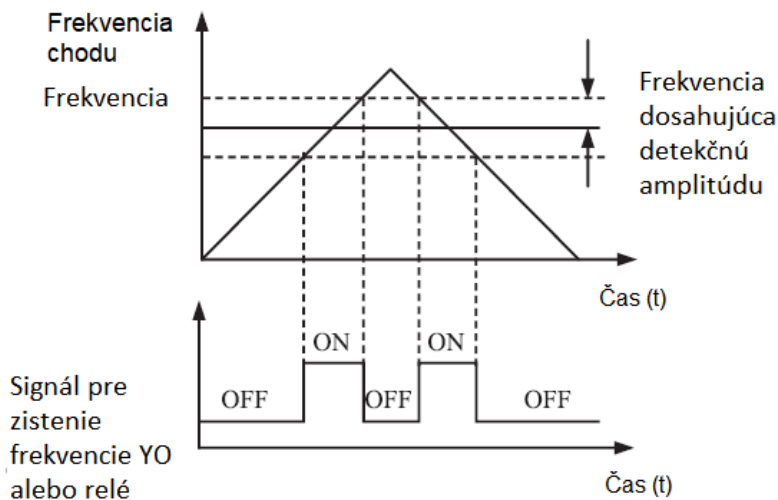

Obrázok 4-18: Detekcia akejkoľvek frekvencie

P8.34	Úroveň detekcie nulového prúdu	Štandardne	50 Hz
	Rozsah nastavenia	0.0% - 300.0% (menovitého prúdu motora)	
P8.35	Čas oneskorenia detekcie nulového prúdu	Štandardne	0.0 %
	Rozsah nastavenia	0.01 s – 600.00 s	

Ak je výstupný prúd meniča rovnaký alebo nižší ako je úroveň detekcie nulového prúdu a trvanie prekročí čas oneskorenia detekcie nulového prúdu, príslušný terminál M01 sa zapne (ON). Zisťovanie nulového prúdu je znázornené na nasledujúcom obrázku.

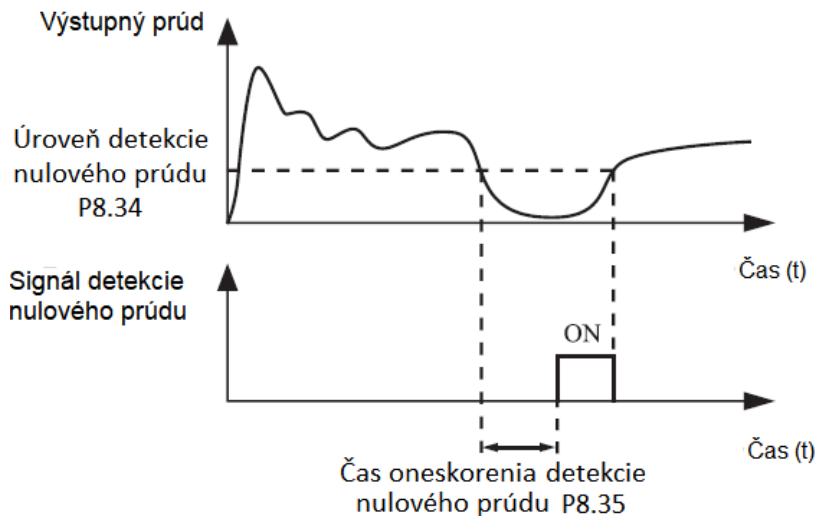

Obrázok 4-19: Detekcia nulového prúdu

P8.36	Prekročenie hranice výstupného prúdu	Štandardne	200 %
	Rozsah nastavenia	0.0 % - nedetkuje sa 0.1 % - 300.0 % (menovitý prúd motora)	
P8.37	Doba oneskorenia pri prekročení hranice	Štandardne	0.00 s
	Rozsah nastavenia	0.01 s – 600.00 s	

Ak je výstupný prúd meniča rovnaký alebo vyšší ako nastavený limit a trvanie prekročí čas oneskorenia detekcie, príslušný výstup YO sa zapne. Funkcia výstupu detekcie prekročenia prúdu je znázornená na nasledujúcom obrázku.

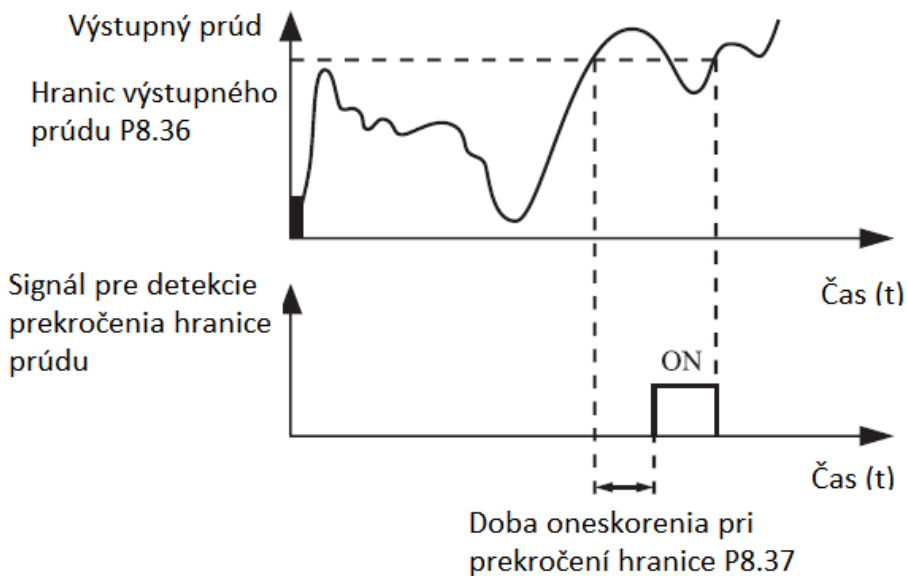

Obrázok 4-20 Detekcia prúdu

P8.38	Prúd dosahujúci hodnotu detekcie 1	Štandardne	100.0 %
	Rozsah nastavenia	0.0 – 300.0 % (menovitý prúd motora)	
P8.39	Prúd dosahujúci hodnotu amplitúdy 1	Štandardne	0.0 %
	Rozsah nastavenia	0.0 – 300.0 % (menovitý prúd motora)	
P8.40	Prúd dosahujúci hodnotu detekcie 2	Štandardne	100.0 %
	Rozsah nastavenia	0.0 – 300.0 % (menovitý prúd motora)	
P8.41	Prúd dosahujúci hodnotu amplitúdy 2	Štandardne	0.0 %
	Rozsah nastavenia	0.0 – 300.0 % (menovitý prúd motora)	

Ak je výstupný prúd meniča v kladnej a zápornej amplitúde akéhokoľvek prúdového dosahu, príslušný výstup M01 sa zapne (ON).

V 800 poskytuje dve skupiny s akýmkoľvek prúdom dosahujúcim detekčné parametre vrátane hodnoty detekcie prúdu a amplitúd, ako je to znázornené na nasledujúcom obrázku.

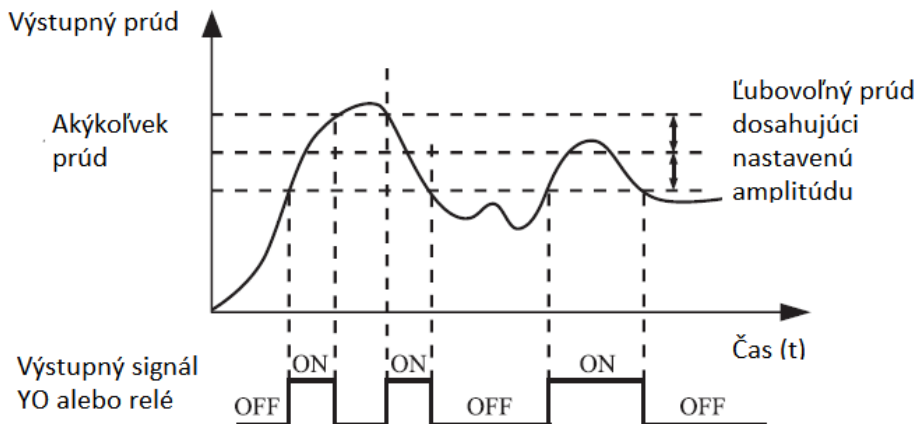

Obrázok 4-21 Detekovanie ľubovoľného prúdu

P8.42	Výber funkcie časovania		Štandardne	0
	Rozsah nastavenia	0	Vypnuté	
1		Zapnuté		
P8.43	Výber funkcie časovania		Štandardne	0
	Rozsah nastavenia	0	P8.44	
		1	FIV	
		2	FIC	
		3	Rezervované	
100% analógového vstupu zodpovedá hodnote P8.44				
P8.44	Doba trvania		Štandardne	0.0 min
	Rozsah nastavenia	0.0 min – 6500.0 min		

Tieto parametre sa používajú na nastavenie funkcie časovania meniča.

Ak je parameter P8.42 nastavený na 1, menič sa spustí pri štarte. Po dosiahnutí nastaveného časového intervalu sa menič zastaví automaticky a súčasne sa zapnú zodpovedajúce výstupy M01.

Menič spustí časovanie od 0 po každom spustení a zostávajúca doba môže byť zistená cez D0.20. Časovanie je nastavené na hodnotu P8.43 a P8.44 v minútach.

P8.45	Dolná hranica vstupného napätia FIV	Štandardne	3.10 V
	Rozsah nastavenia	0.00 V - P8.46	
P8.46	Horná hranica vstupného napätia FIV	Štandardne	6.80V
	Rozsah nastavenia	P8.45 – 10.00 V	

Tieto dva parametre sa používajú na nastavenie limitov vstupného napätia na zabezpečenie ochrany meniča. Ak je vstup FIV väčší ako hodnota P8.46 alebo menší ako hodnota P8.45, príslušný výstup M01 sa zapne, čo znamená, že vstup FIV prekročil nastavený limit.

P8.47	Teplota meniča	Štandardne	100°C
	Rozsah nastavenia	0 – 150°C	

Keď teplota chladiča meniča dosiahne hodnotu tohto parametra, príslušný výstup M01 sa zapne, čo znamená, že teplota modulu dosiahla prahovú hodnotu.

P8.48	Riadenie ventilátora	Štandardne	0
	Rozsah nastavenia	0: Ventilátor pracuje len počas chodu 1: Ventilátor pracuje nepretržite	

Slúži na nastavenie pracovného režimu chladiaceho ventilátora. Ak je tento parameter nastavený na hodnotu 0, ventilátor funguje, keď je menič v stave chodu. Keď sa menič zastaví, ventilátor pracuje, ak je teplota chladiča vyššia ako 40 ° C a prestane pracovať, ak je teplota chladiča nižšia ako 40 ° C.

Ak je tento parameter nastavený na hodnotu 1, chladiaci ventilátor pracuje hneď po zapnutí meniča.

P8.49	Frekvencia pri prebudení	Štandardne	0.00 Hz
	Rozsah nastavenia	Frekvencia spánku (P8.51) – maximálna frekvencia (P0.12)	
P8.50	Oneskorenie prebudenia	Štandardne	0.0 s
	Rozsah nastavenia	0.0 s – 6500 s	
P8.51	Frekvencia počas spánku	Štandardne	0.00 Hz
	Rozsah nastavenia	0.00 Hz - frekvencia prebudenia (P8.49)	
P8.52	Oneskorenie spánku	Štandardne	0.0 s
	Rozsah nastavenia	0.0 s – 6500 s	

Tieto parametre sa používajú na nastavenie funkcií spánku a prebudenia v aplikáciách týkajúcich sa čerpadiel.

Ak je AC pohon v prevádzke, menič sa prepne do režimu spánku a po uplynutí nastavenej doby spánku (P8.52) sa automaticky zastaví, ak nastavená frekvencia je nižšia alebo sa rovná spánkovej frekvencii (P8.51).

Keď je menič v stave spánku a aktuálny spúšťač príkaz je aktívny, po uplynutí času prebudenia (P8.50) sa menič spustí, ak nastavená frekvencia je vyššia alebo rovná frekvencii prebudenia (P8.49).

Vo všeobecnosti, nastavte frekvenciu budenia rovnakú alebo vyššiu než je frekvencia spánku. Ak je frekvencia prebudenia a spánku nastavená na hodnotu 0, funkcie spánku a prebudenia sú vypnuté.

Ak je aktívna funkcia spánku a zdrojom frekvencie PID, PID prevádzka v spánku sa vykonáva podľa parametra PA.28. V tomto prípade povoľte PID prevádzku v stave zastavenia (PA.28 = 1).

P8.53	Dosiahnutá doba chodu	Štandardne	0.0 min
	Rozsah nastavenia	0.0 min – 6500 min	

Ak aktuálna doba chodu dosiahne hodnotu nastavenú v tomto parametri, zodpovedajúci výstup M01 sa zapne (ON).

## Skupina P9: Poruchy a ochrana.

P9.00	Voľba ochrany proti preťaženiu motora	Štandardne	1
	Rozsah nastavenia	0	Zakázaná ochrana
		1	Povolená ochrana
P9.01	Zvýšenie ochrany motora proti preťaženiu	Štandardne	1.00
	Rozsah nastavenia	0.20 – 10.00	

P9.00 = 0

Funkcia ochrany motora proti preťaženiu je vypnutá. Motor je vystavený potenciálnemu poškodeniu v dôsledku prehriatia. Odporúča sa inštalovať tepelné relé medzi menič a motor.

P9.00 = 1

Menič posudzuje, či je motor preťažený podľa inverznej časovej krivky ochrany motora proti preťaženiu.

Inverzná krivka časového oneskorenia ochrany proti preťaženiu motora je:

220% \* P9.01 \* menovitý prúd motora (ak zaťaženie zostáva na tejto hodnote jednu minútu, menič hlási chybu motora pri preťažení) alebo

150% \* P9.01 \* menovitý prúd motora (ak zaťaženie zostáva na tejto hodnote po 60 minútach, menič hlási chybu motora pri preťažení).

Nastavte P9.01 na základe skutočnej kapacity preťaženia. Ak je hodnota parametra P9.01 nastavená na príliš veľkú hodnotu, môže dôjsť k poškodeniu motora, ak sa motor prehrieva, ale menič nehlási alarm.

P9.02	Výstražný koeficient preťaženia motora	Štandardne	80 %
	Rozsah nastavenia	50 % - 100 %	

Táto funkcia slúži na poskytnutie varovného signálu riadiacemu systému cez výstup M01 pred ochranou proti preťaženiu motora. Tento parameter sa používa na určenie percentuálneho podielu, v ktorom sa pred preťažením motora vykonáva predbežné varovanie. Čím väčšia je hodnota, tým je kratšia doba predbežného varovania.

Ak je celkový výstupný prúd meniča väčší ako hodnota inverznej časovej krivky preťaženia vynásobená hodnotou P9.02, multifunkčný digitálny výstup M01 (predbežné varovanie pred preťažením motora) sa zapne (ON).

P9.03	Zvýšenie preťaženia	Štandardne	10
	Rozsah nastavenia	0 (žiadne prepätie) – 100 Pre aktiváciu brzdovej jednotky nastavte P9.03=0	
P9.04	Ochranné napätie chrániace pred prepätím	Štandardne	130 %
	Rozsah nastavenia	120 % - 150 % (Tri fázy)	

Ak napätie DC zbernice prekročí hodnotu P9.04 (ochranné napätie proti prepätiu) počas spomalenia motora, menič zastaví spomaľovanie a zachová aktuálnu bežiacu frekvenciu. Po znížení napätia zbernice sa motor naďalej spomaľuje. P9.03 (zvýšenie pri preťažení pri prepätí) sa používa na nastavenie ochrany potlačenia prepätia v meniči. Čím je hodnota väčšia, tým väčšia bude ochrana.

Za predpokladu, že nedošlo k vzniku prepätia, nastavte hodnotu P9.03 na malú hodnotu.

Pri malom zaťažení by mala byť hodnota malá. V opačnom prípade bude dynamická reakcia systému pomalá. Pri veľkom zotrvačnom zaťažení by mala byť hodnota veľká. V opačnom prípade bude výsledok potlačenia slabý a môže dôjsť k poruche prepätím. Ak je zvýšenie prepätia nastavené na hodnotu 0, funkcia prepätia je vypnutá.



P9.05	Prírastok nadprúdu	Štandardne	20
	Rozsah nastavenia	0 - 100	
P9.06	Nadprúdová ochrana	Štandardne	150 %
	Rozsah nastavenia	100 % - 200 %	

Ak výstupný prúd prekročí ochranný prúd počas zrýchlenia / spomalenia AC motora, menič zastaví zrýchlenie / spomalenie a zachová aktuálnu bežiacu frekvenciu.

P9.05 (Prírastok prúdu) sa používa na nastavenie nadprúdovej ochrany AC pohonu. Čím väčšia je hodnota, tým väčšia bude nadprúdová ochrana. Za predpokladu, že nedošlo k nadprúdu, nastavte hodnotu P9.05 na malú hodnotu.

Pri malom zaťažení by mala byť hodnota malá. V opačnom prípade bude dynamická reakcia systému pomalá. Pri veľkom zotrvačnom zaťažení by mala byť hodnota veľká. V opačnom prípade výsledok potlačenia bude slabý a môže dôjsť k vzniku poruchy. Ak je prírastok preťaženia nadmerného prúdu nastavený na 0, funkcia preťaženia je vypnutá.

P9.07	Skrat voči zemi po zapnutí	Štandardne	1
	Rozsah nastavenia	0	Zakázané testovať (Vypnuté)
		1	Povolené testovať (Zapnuté)

Používa sa na nastavenie, či sa má pri zapnutí meniča skontrolovať, či nie je motor skratovaný voči zemi. Ak je táto funkcia zapnutá, na U V W meniča bude po zapnutí privedené výstupe napätie až po určitom čase kontroly.

P9.09	Časy automatického obnovenia po poruche	Štandardne	0
	Rozsah nastavenia	0 - 20	

Služi na nastavenie časov automatického vynulovania poruchy, ak je táto funkcia použitá. Po prekročení hodnoty zostane jednotka AC v poruchovom stave.

P9.10	Stav výstupu M01 počas automatického obnovenia po poruche	Štandardne	1
	Rozsah nastavenia	0: žiadna aktivita; 1: aktivita	

Používa sa pri rozhodovaní o tom, či M01 sa aktivuje pri automatickom vynulovaní poruchy.

P9.11	Časový interval automatického obnovenia po poruche	Štandardne	1.0 s
	Rozsah nastavenia	0.1 s – 100.0 s	

Slúži na nastavenie čakacej doby automatického vynulovania po poruche.

#### P9.12 Rezervované

P9.13	Výber ochrany pri výpadku fázy	Štandardne	1
	Rozsah nastavenia	0: Zakázané chrániť (Vypnuté) 1: Povolené chrániť (Zapnuté)	

Používa sa na určenie, či sa má vykonať ochrana pri strate výstupnej fázy.

P9.14	Prvý typ poruchy	0-99
P9.15	Druhý typ poruchy	
P9.16	Tretí (posledný) typ poruchy	

Používa sa na zaznamenávanie typov posledných troch porúch meniča. Číslica 0 znamená žiadna porucha. Prípadné príčiny a riešenie každej poruchy nájdete v kapitole 5.

P9.17	Frekvencia pri 3. chybe	Zobrazuje frekvenciu, pri ktorej došlo k poslednej chybe.																				
P9.18	Prúd pri 3. chybe	Zobrazuje aktuálny stav, keď nastala posledná porucha.																				
P9.19	Napätie zbernice pri 3. chybe	Zobrazí napätie zbernice, keď nastala posledná chyba.																				
P9.20	Vstupný stav svoriek pri 3.chybe	<p>Zobrazuje stav všetkých vstupných svoriek, keď nastala posledná chyba. Postupnosť je nasledovná:</p> <table border="1" style="display: inline-table; vertical-align: middle;"> <tr> <td>BIT9</td><td>BIT8</td><td>BIT7</td><td>BIT6</td><td>BIT5</td><td>BIT4</td><td>BIT3</td><td>BIT2</td><td>BIT1</td><td>BIT0</td> </tr> <tr> <td></td><td></td><td></td><td></td><td>S4</td><td>S3</td><td>S2</td><td>S1</td><td>REV</td><td>FWD</td> </tr> </table> <p>Ak je vstupná svorka zapnutá (ON), nastavenie je 1, nastavenie 0 znamená rozopnutie (OFF). Hodnota je ekvivalentná desatinnému číslu, prepočítaná zo stavu S.</p>	BIT9	BIT8	BIT7	BIT6	BIT5	BIT4	BIT3	BIT2	BIT1	BIT0					S4	S3	S2	S1	REV	FWD
BIT9	BIT8	BIT7	BIT6	BIT5	BIT4	BIT3	BIT2	BIT1	BIT0													
				S4	S3	S2	S1	REV	FWD													

P9.21	Výstupný stav svoriek pri 3. chybe	<p>Zobrazuje stav všetkých výstupných svoriek, keď nastane posledná chyba. Postupnosť je nasledovná:</p> <table border="1"> <tr> <td>BIT3</td> <td>BIT2</td> <td>BIT1</td> <td>BIT0</td> </tr> <tr> <td></td> <td></td> <td>RA, RB, RC</td> <td>YO</td> </tr> </table> <p>Ak je vstupná svorka zapnutá (ON), nastavenie je 1, nastavenie 0 znamená rozopnutie (OFF). Hodnota je ekvivalentná desiatinnému číslu, prepočítaná zo stavu S.</p>	BIT3	BIT2	BIT1	BIT0			RA, RB, RC	YO
BIT3	BIT2	BIT1	BIT0							
		RA, RB, RC	YO							
P9.22	Stav meniča pri 3. chybe	Rezervované								
P9.23	Doba zapnutia pri 3. chybe	Zobrazuje aktuálnu dobu zapnutia, keď nastala posledná porucha.								
P9.24	Doba chodu po 3. chybe	Zobrazuje aktuálnu dobu chodu, keď nastala posledná chyba.								
P9.25	Rezerva									
P9.26	Rezerva									
P9.27	Frekvencia pri 2. chybe	Rovnaké ako P9.17 - P9.24								
P9.28	Prúd pri 2. chybe									
P9.29	Napätie zbernice pri 2. chybe									
P9.30	Vstupný stav svoriek pri 2. chybe									
P9.31	Výstupný stav svoriek pri 2. chybe									
P9.32	Stav meniča pri 2. chybe									
P9.33	Doba zapnutia pri 2. chybe									
P9.34	Doba chodu po 2. chybe									
P9.35	Rezerva									
P9.36	Rezerva									

P9.37	Frekvencia pri 1. chybe	Rovnaké ako P9.17 - P9.24
P9.38	Prúd pri 1. chybe	
P9.39	Napätie zbernice pri 1.chybe	
P9.40	Vstupný stav svoriek pri 1. chybe	
P9.41	Výstupný stav svoriek pri 1. chybe	
P9.42	Stav meniča pri 1. chybe	
P9.43	Doba zapnutia pri 1. chybe	
P9.44	Doba chodu po 1. chybe	
P9.45	Rezerva	
P9.46	Rezerva	

P9.47	Výber akcie ochrany proti poruchám 1		Štandardne	00000
	Rozsah nastavenia	Jednotky	Preťaženie motora (OL1 )	
		0	Spomalenie do zastavenia	
		1	STOP podľa režimu zastavenia	
		2	Pokračovanie v chode	
		Desiatky	Rezervované	
		Stovky	Strata fázy (LO) (rovnaká ako jednotková číslica)	
		Tisícky	Chyba externého zariadenia (EF) (rovnaká ako jednotková číslica)	
		Desaťtisíce	Chyba komunikácie (CE) (rovnaká ako jednotková číslica)	

P9.48	Výber akcie ochrany proti poruchám 2		Štandardne	00000
	Rozsah nastavenia	Jednotky	Rezervované	
		0	Spomalenie do zastavenia	
		1	Prepnutie na ovládanie V/F, STOP podľa režimu zastavenia	
		2	Prepnutie na ovládanie V/F, pokračuje CHOD motora	
		Desiatky	Kód funkcie chybného čítania (EEP)	
		0	Spomalenie do zastavenia	
		1	STOP podľa režimu zastavenia	
		Stovky	Rezervované	
		Tisícky	Rezervované	
Desaťtisíce		Dosiahol sa celkový čas (END1) (rovnaký ako jednotková číslica v P9.47)		
P9.49	Výber akcie ochrany proti poruchám 3		Štandardne	00000
	Rozsah nastavenia	Jednotky	Rezervované	
		Desiatky	Rezervované	
		Stovky	Dosiahla sa celková doba pod napätím (END2) (rovnaká ako jedn. číslica v P9.47)	
		Tisícky	Začiatok zaťaženia (LOAD)	
		0	Spomalenie do zastavenia	
		1	STOP podľa režimu zastavenia	
		2	Pokračuje v prevádzke na úrovni 7% menovitej frekvencie motora a obnoví nastavenú frekvenciu, ak sa zať. obnoví	
Desaťtisíce		PID spätná väzba pri CHODE (PIDE) (rovnaká ako jednotková číslica v P9.47)		
P9.50	Rezervované			

Ak je vybratá možnosť "Stop do zastavenia", menič zobrazí kód chyby a zastaví sa.

Ak je zvolené "Stop podľa režimu zastavenia", menič zobrazí kód chyby a zastaví sa podľa režimu zastavenia. Po zastavení sa na displeji meniča zobrazí chybový kód.

Ak je vybratá možnosť "Pokračovať v Chode", menič pokračuje v prevádzke

a zobrazí sa kód chyby. Frekvencia chodu je nastavená v P9.54.

P9.54	Voľba frekvencie pre pokračovanie v spustení		Štandardne	0
	Rozsah nastavenia	0	Aktuálna frekvencia chodu	
		1	Nastavená frekvencia	
		2	Horná hranica frekvencie	
		3	Dolná hranica frekvencie	
	4	Zálohovaná frekvencia pri chybe		
P9.55	Zálohovaná frekvencia pri chybe		Štandardne	100.0%
	Rozsah nastavenia	60.0 % - 100.0 %		

Ak dôjde k poruche počas chodu meniča a v prípade poruchy je nastavená "Pokračovať v prevádzke", menič zobrazí kód poruchy a naďalej beží na frekvencii nastavenej v P9.54. Hodnota v P9.55 je percento vzhľadom z maximálnej frekvencie.

P9.56	Rezervované			
P9.57	Rezervované			
P9.58	Rezervované			
P9.59	Výber činnosti pri náhlom výpadku napájania		Štandardne	0
	Rozsah nastavenia	0	Neplatné	
		1	Spomalenie	
		2	Spomalenie do zastavenia	
P9.60	Akcia pozastaví sledovanie napätia pri náhlom výpadku napájania		Štandardne	0.0 %
	Rozsah nastavenia		0.0 % - 100.0 %	
P9.61	Doba sledovania napätia pri náhlom výpadku napájania		Štandardne	0.50 s
	Rozsah nastavenia		0.00 s - 100.00 s	
P9.62	Napätie pri náhlom výpadku napájania		Štandardne	80.0 %
	Rozsah nastavenia		60.0 % - 100.0 % (napätia zbernice)	

Pri náhlom výpadku napájania alebo náhlom poklese napätia, zníži sa napätie DC zbernice. Táto funkcia umožňuje meniču kompenzovať znižovanie napätia DC zbernice energiou spätnej väzby znížením výstupnej frekvencie tak, aby sa udržala nepretržitá prevádzka AC motora.

Ak P9.59 = 1, pri náhlom výpadku napájania alebo pri náhlom znížení napätia, AC pohon spomaľuje.

Po obnovení normálneho napätia zbernice sa menič zrýchľuje na nastavenú frekvenciu. Ak napätie zbernice zostane normálne po dobu presahujúcu hodnotu nastavenú v P9.61, považuje sa napätie zbernice za normálne.

Ak je P9.59 = 2, pri náhlom výpadku napájania alebo náhlom poklese napätia menič spomalí až do zastavenia.

Obrázok 4-22 zobrazuje činnosti meniča po náhlom výpadku napájania.

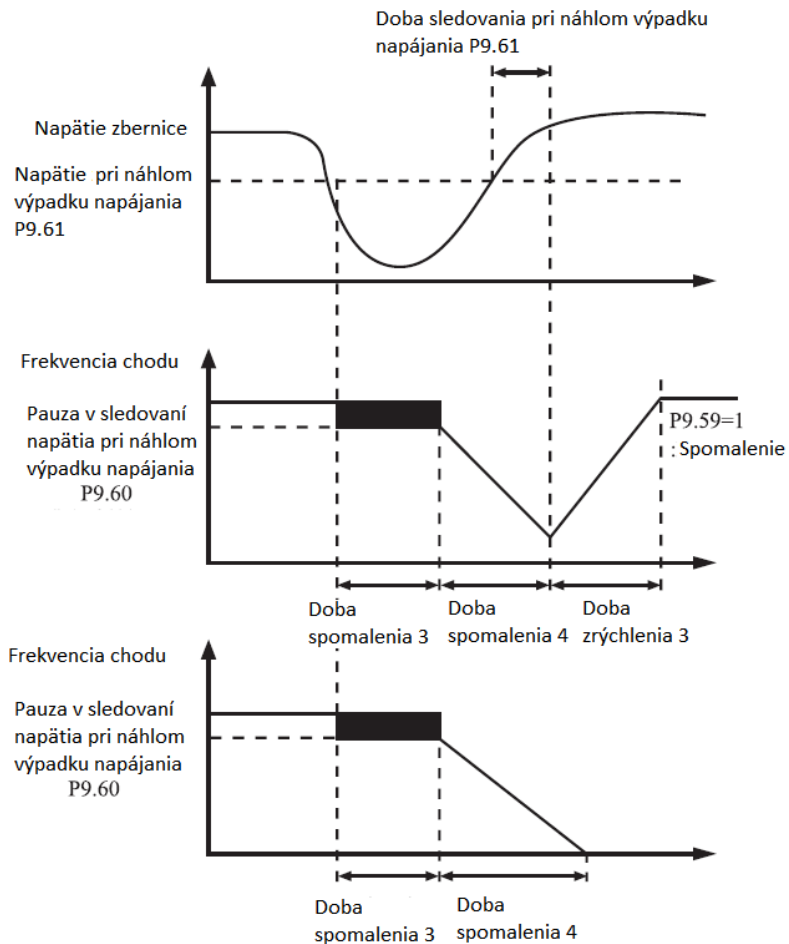

Obrázok 4-22: Činnosť meniča po náhlom výpadku napájania

P9.63	Ochrana pri nulovom zaťažení		Štandardne	0
	Rozsah nastavenia	0		Zakázané
		1		Povolené
P9.64	Úroveň detekcie nulového zaťaženia		Štandardne	10.0 %
	Rozsah nastavenia	0.0 % - 100.0 % (menovitého prúdu motora)		
P9.65	Doba detekcie nulového zaťaženia		Štandardne	1.0 s
	Rozsah nastavenia	0.0 s – 60.0 s		

Ak je aktivovaná ochrana pri nulovom zaťažení a výstupný prúd meniča je nižší než detekčná úroveň (P9.64) a nepretržitý čas prekračuje čas detekcie (P9.65), výstupná frekvencia meniča automaticky klesne na 7% nominálnej frekvencie. Počas ochrany sa menič automaticky zrýchľuje na nastavenú frekvenciu ak sa obnoví normálne zaťaženie.

P9.67 - P9.70 Rezervované

## Skupina PA: Funkcia PID riadenia procesu

PID riadenie je všeobecná metóda riadenia procesov. Pomocou lineárnych, integračných a diferenciálnych operácií medzi signálom spätnej väzby a cieľovým signálom sa upravuje výstupnú frekvenciu a vytvára spätnoväzbový systém na stabilizáciu riadenej cieľovej hodnoty.

Aplikuje sa na riadenie procesu, ako je riadenie prietoku, regulácia tlaku a regulácia teploty. Nasledujúci obrázok znázorňuje hlavnú blokovú schému PID riadenia.

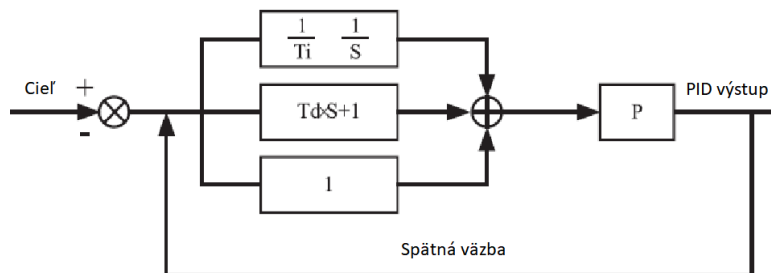

Obrázok 4-23: Blokový diagram PID riadenia



PA.00	Nastavenia zdroja želanej hodnoty PID		Štandardne	0
	Rozsah nastavenia	0	PA.01	
		1	FIV	
		2	FIC	
		3	Rezervované	
		4	IMPULSNÉ nastavenie (S3) OPCIA	
		5	Komunikačné nastavenie	
		6	Viacnásobný význam	
PA.01	Digitálne nastavenie PID		Štandardne	150.0 %
	Rozsah nastavenia		0.0 – 100.0 %	

PA.00 sa používa na výber kanálu nastavenia PID. Nastavenie PID je relatívna hodnota a pohybuje sa od 0,0% do 100,0%. PID spätná väzba je tiež relatívna hodnota. Účelom ovládania je rovnaké nastavenie PID a spätnej väzby PID.

PA.02	Nastavenia zdroja spätnej väzby PID		Štandardne	0
	Rozsah nastavenia	0	FIV	
		1	FIC	
		2	Rezervované	
		3	FIV až FIC	
		4	IMPULZNÉ nastavenie (S3) OPCIA	
		5	Komunikačné nastavenie	
		6	FIV + FIC	
		7	MAX ( FIV ,  FIC )	
		8	MIN ( FIV ,  FIC )	

Tento parameter slúži na výber kanálu spätnoväzobného signálu PID.

PID spätná väzba je relatívna hodnota a pohybuje sa od 0.0% do 100.0%.

PA.03	Smer pôsobenia PID		Štandardne	0
	Rozsah nastavenia	0	Akcia dopredu	
		1	Akcia dozadu	

0: Akcia dopredu

Ak je hodnota spätnej väzby menšia ako nastavenie PID, výstupná frekvencia meniča stúpne. Napríklad riadenie napätia vinutia vyžaduje PID akciu vpred.

## 1: Akcia dozadu

Ak je hodnota spätnej väzby menšia ako nastavenie PID, výstupná frekvencia meniča sa zníži. Napríklad regulácia napnutia odvíjania vyžaduje spätnú PID akciu. Upozorňujeme, že táto funkcia je ovplyvnená obrátením činnosti multifunkčného terminálu PID. V aplikácii tomu venujte pozornosť.

PA.04	Rozsah nastavenia spätnej väzby PID	Štandardne	1000
	Rozsah nastavenia	0 – 65 535	

Tento parameter je bezrozmerná hodnota. Služi na zobrazenie nastavenia PID (D0.15) a spätnej väzby PID (D0.16).

Relatívna hodnota 100% spätnej väzby nastavenia PID zodpovedá hodnote PA.04. Ak je hodnota PA.04 nastavená na hodnotu 2000 a nastavenie PID je 100%, zobrazenie nastavenia PID (D0.15) je 2000.

PA.05	Lineárna konštanta Kp1	Štandardne	20.0
	Rozsah nastavenia	0.0 – 100.0	
PA.06	Integračná konštanta Ti1	Štandardne	2.00 s
	Rozsah nastavenia	0.01 s – 10.00 s	
PA.07	Derivačná konštanta Td1	Štandardne	0.0 s
	Rozsah nastavenia	0.0 – 10.0	

## PA.05 (Lineárna konštanta Kp1)

Určuje intenzitu regulácie PID regulátora. Čím vyššia je Kp1, tým väčšia je intenzita regulácie. Hodnota 100,0 udáva, kedy odchýlka medzi PID spätnou väzbou a PID nastavením je 100,0%, nastavenie amplitúdy PID regulátora na referenčnom výstupnom kmitočte je maximálna frekvencia.

## PA.06 (Integračná konštanta Ti1)

Určuje intenzitu integrácie. Čím je čas integrácie kratší, tým je intenzita regulácie väčšia. Keď je odchýlka medzi PID spätnou väzbou a nastavením PID 100.0%, integrálny regulátor vykonáva kontinuálne nastavenie pre čas nastavený v PA.06. Potom dosiahne amplitúda nastavenia maximálnu frekvenciu.

## PA.07 (Derivačná konštanta Td1)

Určuje intenzitu diferenciálnej regulácie PID. Čím je čas derivovania dlhší, tým väčšia je intenzita regulácie. Derivačný čas je čas, v ktorom zmena spätnéj väzby dosiahne 100,0% a potom amplitúda nastavenia dosiahne maximálnu frekvenciu.

PA.08	Frekvencia odpojenia PID reverzného otáčania	Štandardne	2.0 Hz
	Rozsah nastavenia	0.0 – max. frekvencia	

V niektorých situáciách, ak výstupná frekvencia PID je záporná hodnota (reverzné otáčanie motora), môže byť nastavenie PID a spätná väzba PID rovnaké. Pri niektorých aplikáciách je však príliš vysoká frekvencia spätného otáčania zakázaná a PA.08 sa používa na určenie hornej hranice frekvencie spätného otáčania.

PA.09	Limit odchýlky PID	Štandardne	0.0 %
	Rozsah nastavenia	0.0 – 100.0 %	

Ak je odchýlka medzi spätnou väzbou PID a nastavením PID menšia než hodnota PA.09, riadenie PID sa zastaví. Malá odchýlka medzi spätnou väzbou PID a nastavením PID spôsobí, že výstupná frekvencia bude stabilná a nemenná, čo je obzvlášť efektívne pre niektoré aplikácie riadenia s uzavretou slučkou.

PA.10	PID diferenciálny limit	Štandardne	0.10 %
	Rozsah nastavenia	0.0 – 100.0 %	

Používa sa na nastavenie diferenciálneho výstupného rozsahu PID. Pri ovládaní PID môže diferenciálna operácia ľahko spôsobiť osciláciu systému. Diferenciálna regulácia PID je teda obmedzená na malý rozsah. PA.10 sa používa na nastavenie rozsahu diferenciálneho výstupu PID.

PA.11	Nastavenie času zmeny PID	Štandardne	0.00 s
	Rozsah nastavenia	0.00 – 650.0 s	

Čas zmeny času PID udáva čas potrebný na zmenu nastavenia PID z 0,0% na 100,0%. Nastavenie PID sa mení lineárne podľa meniaceho času, čím sa znižuje náraz spôsobený náhlou zmenou nastavenia v systéme.

PA.12	Doba filtra spätnej väzby PID	Štandardne	0.00 s
	Rozsah nastavenia	0.00 – 60.0 s	
PA.13	Doba filtra výstupu PID	Štandardne	0.00 s
	Rozsah nastavenia	0.00 – 60.0 s	

PA. 12 sa používa na filtrovanie PID spätnej väzby, čo pomáha znižovať rušenie spätnej väzby, ale spomaľuje reakciu systému.

PA.13 sa používa na filtrovanie výstupnej frekvencie PID, čo pomáha potlačiť náhlu zmenu výstupnej frekvencie meniča, ale spomaľuje reakciu systému.

PA.15	Lineárna konštanta Kp2	Štandardne	20.0
	Rozsah nastavenia	0.00 – 100.0	
PA.16	Integračná doba Ti2	Štandardne	2.00 s
	Rozsah nastavenia	0.01 s – 10.00 s	
PA.17	Derivačná doba Td2	Štandardne	0.00 s
	Rozsah nastavenia	0.0 – 10.0	
PA.18	Podmienka prepínania parametrov PID	Štandardne	0
	Rozsah nastavenia	0	Žiadne prepínanie
		1	Prepínanie cez S
		2	Automatické prepínanie na základe odchýlky
PA.19	Odchýlka prepínania parametrov PID 1	Štandardne	20 %
	Rozsah nastavenia	0.0 % - PA.20	
PA.20	Odchýlka prepínania parametrov PID 2	Štandardne	80 %
	Rozsah nastavenia	PA.19 – 100 %	

V niektorých aplikáciách sa vyžaduje prepínanie parametrov PID, ak jedna skupina parametrov PID nedokáže splniť požiadavku celého bežiacieho procesu. Tieto parametre sa používajú na prepínanie medzi dvoma skupinami parametrov PID.

Parametre regulátora PA.15 až PA.17 sú nastavené podobným spôsobom ako PA.05 až PA.07.

Prepínanie môže byť vykonané buď cez S terminál alebo automaticky na základe odchýlky.

Ak vyberiete prepínanie cez vstup S, vstupu S musí byť priradená funkcia 43 "Prepínanie parametrov PID". Ak je funkcia S vypnutá, vyberie sa skupina parametrov 1 (PA.05 až PA.07). Ak je S zapnuté, je vybratá skupina 2 (PA.15 až PA.17).

Ak zvolíte automatické prepínanie, keď je absolútna hodnota odchýlky medzi spätnou väzbou PID a nastavením PID menšia ako hodnota PA.19, parameter PID vyberie skupinu 1. Ak je absolútna hodnota odchýlky medzi spätnou väzbou PID a nastavením PID vyššia ako je hodnota PA.20, parameter PID vyberie skupinu 2. Keď je odchýlka medzi PA.19 a PA.20, parametre PID sú lineárne interpolované hodnoty dvoch skupín hodnôt parametrov.

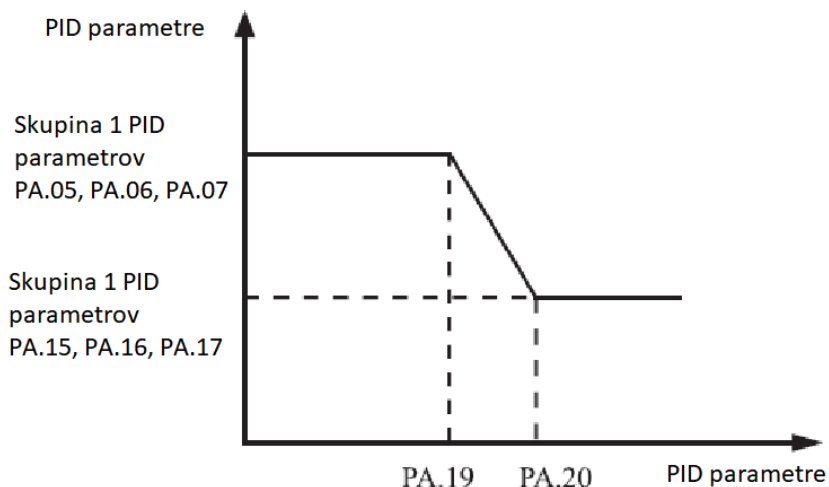

Obrázok 4-24 Prepínanie PID parametrov

PA.21	Inicializačná hodnota PID	Štandardne	0 %
	Rozsah nastavenia	0.0 % - 100.0 %	
PA.22	Počiatočná hodnota oneskorenia PID	Štandardne	0.00 s
	Rozsah nastavenia	0.00 s – 650.00 s	

Keď sa spustí menič, PID spustí algoritmus uzavretej slučky iba po tom, ako je výstup PID stabilizovaný na hodnotu PID (PA.21) a táto doba oneskorenia je nastavená v PA.22.

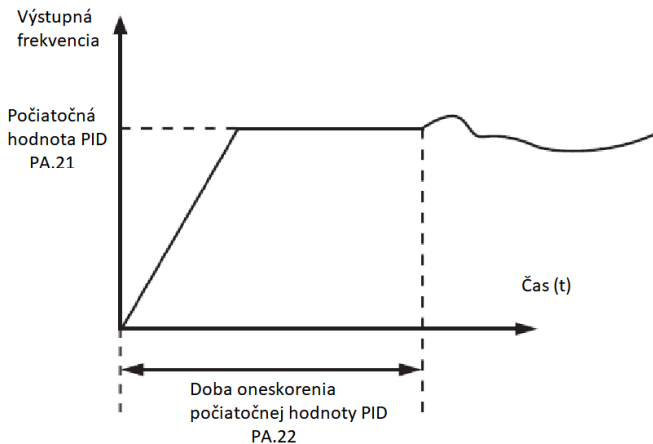

Obrázok 4-25 Funkcie počiatočnej hodnoty PID

PA.23	Maximálna odchýlka medzi dvoma výstupmi PID v smere dopredu	Štandardne	1.00 %
	Rozsah nastavenia	0.0 % - 100.0 %	

PA.24	Maximálna odchýlka medzi dvoma výstupmi PID v smere dozadu	Štandardne	1.00 %
	Rozsah nastavenia	0.0 % - 100.0 %	

Táto funkcia slúži na obmedzenie odchýlky medzi dvoma výstupmi PID (2 ms na výstup PID), ktoré potlačujú rýchlu zmenu výstupu PID a stabilizujú chod AC pohonu.

PA.23 a PA.24 zodpovedajú maximálnej absolútnej hodnote výstupnej odchýlky v smere dopredu a v opačnom smere.

PA.25	Vlastnosti PID integrovania	Štandardne	00	
	Rozsah nastavenia	Jednotky	Oddelené integrovania	
		0	Zakázané	
		1	Povolené	
		Desiatky	Zastavenie integrovania, keď výstup dosiahne požadovaný	
		0	Pokračovanie	
1	Stop			

### Oddelené integrovanie

Ak je oddelené integrovanie povolené, PID zastaví operácia, keď je X priradené funkcii 38 "PID integrovanie pozastavené". V tomto prípade sú účinné iba lineárne a diferenciálne operácie.

Ak je oddelené integrovanie zakázané, nezáleží na tom, či funkcia 38 "PID integrovanie pozastavené", priradená S, je zapnutá alebo nie.

Zastavenie integrovania, keď výstup dosiahne požadovaný limit.

Ak je zvolené "zastavenie integrovania", zastaví sa operácia integrovania v PID, čo môže pomôcť znížiť prekročenie PID parametrov.

PA.26	Detekcia straty spätnej väzby PID regulátora	Štandardne	0.00 %
	Rozsah nastavenia	0.0%: nedetekuje sa strata spätnej väzby 0.1%: 100.0%	
PA.27	Detekčný čas pri strate spätnej väzby PID regulátora	Štandardne	0.0 s
	Rozsah nastavenia	0.0 s - 20.0 s	

Tieto parametre sa používajú na posúdenie straty spätnej väzby PID.

Ak je spätná väzba PID menšia ako hodnota PA.26 a nepretržitý čas presahuje hodnotu PA.27, menič hlási Err31 a pracuje podľa zvolenej akcie ochrany pri poruche.

PA.28	Správanie sa PID pri strate spätnej väzby	Štandardne	0
	Rozsah nastavenia	0	Žiadna akcia PID a STOP
		1	Akcia PID a STOP

Tieto parametre sa používajú na posúdenie straty spätnej väzby PID.

Ak je spätná väzba PID menšia ako hodnota PA.26 a celkový čas presahuje hodnotu PA.27, menič hlási PIDE a pokračuje podľa zvolenej akcie ochrany pri poruchách.

### Skupina Pb: Premennivá frekvencia, pevná dĺžka a počet

Funkcia frekvencie výkyvu sa aplikuje v oblasti výroby textílií a chemických vlákien a na aplikácie, kde sú potrebné funkcie navíjania. Funkcia frekvencie výkyvu indikuje, že výstupná frekvencia striedavého meniča sa mení nahor a nadol okolo nastavenej strednej frekvencie. Priebeh frekvencie na časovej osi znázornený na nasledujúcom obrázku. Amplitúda frekvencie výkyvu je nastavená v Pb.00 a PB.01. Keď je hodnota Pb.01

nastavená na hodnotu 0, amplitúda frekvencie výkyvu je 0 a funkcia frekvencie výkyvu sa nepoužíva.

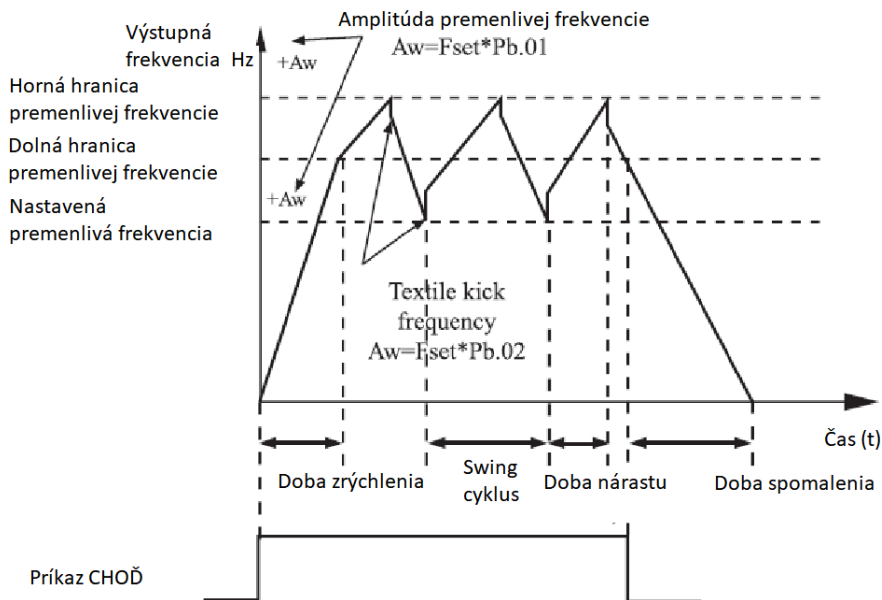

Obrázok 4-26: Ovládanie frekvencie výkyvu

Pb.00	Nastavenie režimu frekvencie výkyvu		Štandardne	0
	Rozsah nastavenia	0	Pomerne k strednej hodnote frekvencie	
		1	Pomerne k maximálnej hodnote frekvencie	

Tento parameter slúži na výber základnej hodnoty amplitúdy výkyvu. 0: Vzhľadom na strednú frekvenciu (voľba zdroja frekvencie P0.03). Je to premenlivá hodnota výkyvu. Amplitúda sa mení podľa strednej frekvencie (nastavenej frekvencie).

1: Vzhľadom na maximálnu frekvenciu (maximálna výstupná frekvencia P0.12) Je to pevná hodnota výkyvu. Amplitúda sa nemení.



Pb.01	Amplitúda frekvencie výkyvu	Štandardne	0.00 %
	Rozsah nastavenia	0.0 % - 100.0 %	
Pb.02	Amplitúda frekvencie skoku	Štandardne	0.00 %
	Rozsah nastavenia	0.0 % - 50.0 %	

Tento parameter sa používa na určenie amplitúdy frekvencie výkyvu a frekvencie skoku.

Frekvencia výkyvu je obmedzená hornou hranicou frekvencie a spodnou hranicou frekvencie.

Pokiaľ ide o strednú frekvenciu (Pb.00 = 0), skutočná amplitúda výkyvu AW je výsledkom výpočtu P0.03 (výber zdroja frekvencie) vynásobený Pb.01. V porovnaní s maximálnou frekvenciou (Pb.00 = 1) je skutočná amplitúda výkyvu AW výsledkom výpočtu P0.12 (maximálna frekvencia) vynásobená Pb.01. Frekvencia skoku = Amplitúda výkyvu AW x Pb.02 (Amplitúda frekvencie skoku). Pokiaľ ide o strednú frekvenciu (Pb.00 = 0), skoková frekvencia je premenná hodnota. Pokiaľ ide o maximálnu frekvenciu (Pb.00 = 1), skoková frekvencia je pevná hodnota.

Frekvencia výkyvu je obmedzená hornou a spodnou hranicou frekvencie.

Pb.03	Cyklus výkyvu frekvencie	Štandardne	10.0 s
	Rozsah nastavenia	0.1 s – 3000.0 s	
Pb.04	Časový koeficient stúpania trojuholníkovej vlny	Štandardne	50.00 %
	Rozsah nastavenia	0.1 % - 100.0 %	

Cyklus výkyvu frekvencie: doba úplného cyklu výkyvu.

Pb.04 špecifikuje časový percentuálny koeficient stúpania trojuholníkovej vlny na hodnotu Pb.03 (cyklus výkyvu frekvencie).

Doba nábehu trojuholníkovej vlny = Pb.03 (Cyklus výkyvu frekvencie) x Pb.04 (Časový koeficient stúpania trojuholníkovej vlny, jednotka: s).

Doba poklesu trojuholníkovej vlny = Pb.03 (cyklus výkyvu frekvencie) x (1 - Pb.04 Koeficient stúpania trojuholníkovej vlny. Jednota: s).

Pb.05	Nastavená dĺžka	Štandardne	1000 m
	Rozsah nastavenia	0 m - 65535 m	
Pb.06	Skutočná dĺžka	Štandardne	0
	Rozsah nastavenia	0 m - 65535 m	
Pb.07	Počet impulzov na jeden meter	Štandardne	100
	Rozsah nastavenia	0.1 – 6553.5	

Predchádzajúce parametre sa používajú na riadenie pevnej dĺžky. Informácie o dĺžke sa zhromažďujú prostredníctvom multifunkčných digitálnych vstupov. Skutočná dĺžka Pb.06 sa vypočíta vydelením počtom impulzov, registrovaných cez vstupu S, hodnotou Pb.07 (počet pulzov na jeden meter).

Keď skutočná dĺžka Pb.06 prekročí nastavenú dĺžku v Pb.05, výstup M01 priradený funkcii 10 (dosiahnutá dĺžka) sa zapne (ON).

Počas režimu merania dĺžky, môže sa vykonať resetovanie dĺžky cez svorku S s priradenou funkcii 28. Podrobné informácie nájdete v popise P5.00 až P5.09.

Priradte funkcii 27 (vstup pre meranie dĺžky) príslušnému terminálu S v požadovaných aplikáciách. Ak je frekvencia impulzov vysoká, musí sa použiť vstup S3.

Pb.08	Nastavená hodnota počítadla	Štandardne	1000
	Rozsah nastavenia	1 - 65535	
Pb.09	Určená hodnota počítadla	Štandardne	1000
	Rozsah nastavenia	1 - 65535	

Vstupné impulzy sa privádzajú z multifunkčných vstupných terminálov. Priradte príslušnej vstupnej svorky funkcii 25 (vstup počítadla). Ak je frekvencia impulzov vysoká, musí sa použiť vstup S3.

Keď hodnota počítadla dosiahne nastavenú počítaciu hodnotu (Pb.08), svorka M01 priradená funkcii 8 (Dosiahnutá hodnota počítadla dosiahnutá) sa zapne (ON). Potom počítadlo počítanie zastaví.

Keď hodnota počítadla dosiahne určenú hodnotu (Pb.09), svorka M01 priradená k funkcii 9 (dosiahnutá hodnota určená hodnota) sa zapne (ON). Počítadlo potom počíta až do dosiahnutia nastavenej hodnoty. Hodnota Pb.09 by sa mala rovnáť alebo byť menšia ako hodnota Pb.08

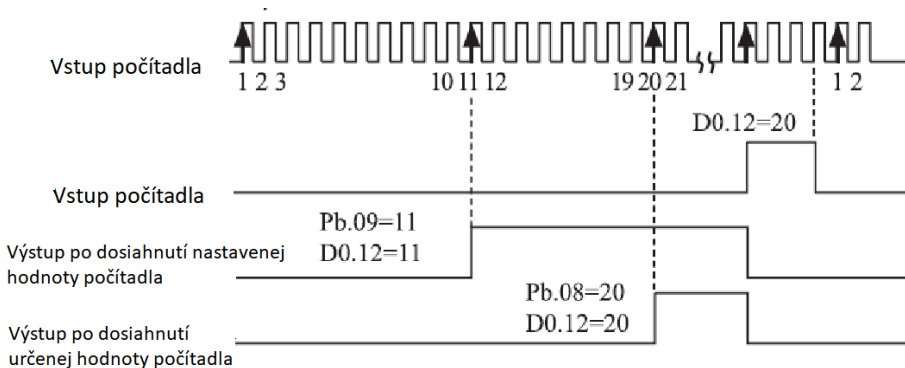

Obrázok 4-27: Dosažená nastavená hodnotu počítadla

### Skupina PC: Viacnásobné funkcie a jednoduchá PLC funkcia

V 800 má mnoho viacnásobných inštrukcií ako viacnásobná rýchlosť. Okrem viacnásobnej rýchlosti môžu byť použité ako zdroj oddeleného napätia V/F a nastavenia zdroja procesu PID regulátora.

Jednoduchá funkcia PLC sa líši od funkcie užívateľom programovateľného

V 800. Jednoduché PLC môže vykonať len jednoduchú kombináciu viacnásobných inštrukcií, pričom užívateľská programovateľná funkcia je bohatšia a praktickejšia. Podrobnosti nájdete v popise skupiny PC.

PC.00	Pevná rýchlosť 0		Štandardne	10.0 %
	Rozsah nastavenia	-100% až +100%		
PC.01	Pevná rýchlosť 1		Štandardne	10.0 %
	Rozsah nastavenia	-100% až +100%		
PC.02	Pevná rýchlosť 2		Štandardne	10.0 %
	Rozsah nastavenia	-100% až +100%		
PC.03	Pevná rýchlosť 3		Štandardne	10.0 %
	Rozsah nastavenia	-100% až +100%		
PC.04	Pevná rýchlosť 4		Štandardne	10.0 %
	Rozsah nastavenia	-100% až +100%		
PC.05	Viacnásobná funkcia 5		Štandardne	10.0 %
	Rozsah nastavenia	-100% až +100%		
PC.06	Viacnásobná funkcia 6		Štandardne	10.0 %
	Rozsah nastavenia	-100% až +100%		

PC.07	Viacnásobná funkcia 7		Štandardne	10.0 %
	Rozsah nastavenia	-100% až +100%		
PC.08	Viacnásobná funkcia 8		Štandardne	10.0 %
	Rozsah nastavenia	-100% až +100%		
PC.09	Viacnásobná funkcia 9		Štandardne	10.0 %
	Rozsah nastavenia	-100% až +100%		
PC. 10	Viacnásobná funkcia 10		Štandardne	10.0 %
	Rozsah nastavenia	-100% až +100%		
PC.11	Viacnásobná funkcia 11		Štandardne	10.0 %
	Rozsah nastavenia	-100% až +100%		
PC. 12	Viacnásobná funkcia 12		Štandardne	10.0 %
	Rozsah nastavenia	-100% až +100%		
PC. 13	Viacnásobná funkcia 13		Štandardne	10.0 %
	Rozsah nastavenia	-100% až +100%		
PC. 14	Viacnásobná funkcia 14		Štandardne	10.0 %
	Rozsah nastavenia	-100% až +100%		
PC. 15	Viacnásobná funkcia 15		Štandardne	10.0 %
	Rozsah nastavenia	-100% až +100%		

Viacnásobná inštrukcia sa môže použiť v troch prípadoch: ako zdroj frekvencie, V/F oddelený zdroj napätia a zdroj nastavenia procesu PID regulátora. Viacnásobná inštrukcia je relatívna hodnota a pohybuje sa od -100,0% do +100,0%.

Ako zdroj frekvencie, nastaví sa percento vzhľadom na maximálnu frekvenciu. Ako zdroj oddeleného napätia V/F, je to percento vzhľadom na menovité napätie motora. Ako zdroj nastavenia procesu PID nevyžaduje konverziu.

Viacnásobné inštrukcie možno prepínať na základe rôznych stavov multifunkčných digitálnych S-terminálov. Podrobnosti nájdete v popise skupiny P5.

PC.16	Režim chodu jednoduchého PLC		Štandardne	0
	Rozsah nastavenia	0	Stop po vykonaní jedného cyklu chodu meniča	
		1	Udržiava posledné hodnoty po tom, čo menič vykoná jeden cyklus	
		2	Opakovanie po vykonaní jedného cyklu chodu meniča	

0: Stop po vykonaní jedného cyklu chodu meniča

Menič sa zastaví po vykonaní jedného cyklu a nespustí sa až do prijatia iného príkazu.

1: Udržiava posledné hodnoty po tom, čo menič vykoná jeden cyklus  
Menič udržiava konečnú frekvenciu chodu a smer po vykonaní jedného cyklu.

2: Opakovanie po vykonaní jedného cyklu chodu meniča

Menič po skončení jedného cyklu, spustí automaticky ďalší cyklus a pokračuje až do prijatia príkazu stop.

Jednoduchá funkcia PLC má dva funkcie: zdroj frekvencie alebo zdroj oddeleného napätia V/F.

Keď sa ako zdroj frekvencie používa jednoduché PLC, hodnoty parametrov PC.00 až PC.15 sú kladné alebo záporné a určujú smer chodu. Ak sú hodnoty parametrov negatívne, znamená to, motor beží v opačnom smere.

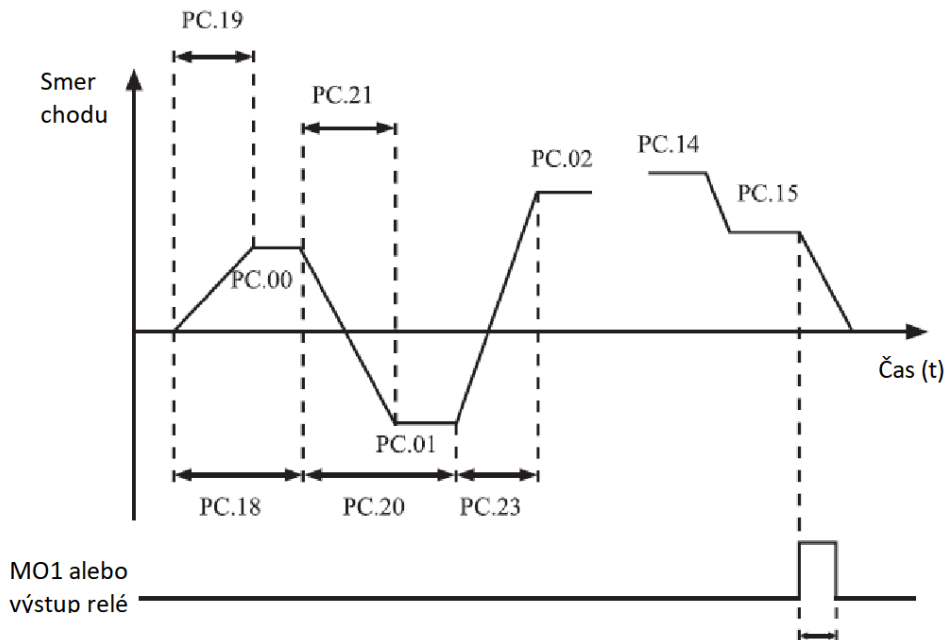

Obrázok 4-28 Jednoduchý PLC pri použití ako zdroj frekvencie

Ako zdroj frekvencie má PLC tri režimy chodu, ale ako oddelený zdroj V/F, nemá tri režimy. Teda:

0: Stop po vykonaní jedného cyklu chodu meniča

Menič sa zastaví po vykonaní jedného cyklu a nespustí sa až do prijatia iného príkazu.

1: Udržiava posledné hodnoty po tom, čo menič vykoná jeden cyklus. Menič udržiava konečnú frekvenciu chodu a smer po vykonaní jedného cyklu.

2: Opakovanie po vykonaní jedného cyklu chodu meniča

Menič po skončení jedného cyklu, spustí automaticky ďalší cyklus a pokračuje až do prijatia príkazu stop.

Nastavenie zapamätanie pri voľbe jednoduchého PLC		Štandardne	00
PC.17	Rozsah nastavenia	Jednotky	Zapamätanie po výpadku napájania
		0	Nie
		1	Áno
		Desiatky	Zapamätanie po príkaze stop
		0	Nie
		1	Áno

Nastavenie zapamätanie pri voľbe jednoduchého PLC pri výpadku napájania znamená, že menič si pamätá bežný stav PLC a frekvenciu pred výpadkom napájania a bude pokračovať v behu podľa zapamätaných údajov. Ak jednotková číslica je 0, menič spustí proces PLC po jeho opätovnom zapnutí.

Nastavenie PLC na zapamätanie si stavu po stope znamená, že menič zaznamenáva parametre chodu a frekvenciu chodu v momente zastavenia a bude pokračovať v chode od zaznamenaného okamžiku po jeho opätovnom spustení. Ak desiatková číslica je nastavená na hodnotu 0, menič spustí proces PLC po opätovnom spustení.

PC.18	Čas chodu jednoduchého PLC príkazu 0	Štandardne	0.0 s (hod)
	Rozsah nastavenia	0.0 s (hod) – 6553.5 s(hod)	
PC.19	Doba zrýchlenia/spomalenia jednoduchého PLC príkazu 0	Štandardne	0
	Rozsah nastavenia	0 - 3	
PC.20	Čas chodu jednoduchého PLC príkazu 1	Štandardne	0.0 s (hod)
	Rozsah nastavenia	0.0 s (hod) – 6553.5 s(hod)	
PC.21	Doba zrýchlenia/spomalenia jednoduchého PLC príkazu 1	Štandardne	0
	Rozsah nastavenia	0 - 3	
PC.22	Čas chodu jednoduchého PLC príkazu 2	Štandardne	0.0 s (hod)
	Rozsah nastavenia	-0.0 s (hod) – 6553.5 s(hod)	
PC.23	Doba zrýchlenia/spomalenia jednoduchého PLC príkazu 2	Štandardne	0
	Rozsah nastavenia	0 - 3	
PC.24	Čas chodu jednoduchého PLC príkazu 3	Štandardne	0.0 s (hod)
	Rozsah nastavenia	0.0 s (hod) – 6553.5 s(hod)	
PC.25	Doba zrýchlenia/spomalenia jednoduchého PLC príkazu 3	Štandardne	0
	Rozsah nastavenia	0 - 3	
PC.26	Čas chodu jednoduchého PLC príkazu 4	Štandardne	0.0 s (hod)
	Rozsah nastavenia	0.0 s (hod) – 6553.5 s(hod)	

PC.27	Doba zrýchlenia/spomalenia jednoduchého PLC príkazu 4	Štandardne	0
	Rozsah nastavenia	0 - 3	
PC.28	Čas chodu jednoduchého PLC príkazu 5	Štandardne	0.0 s (hod)
	Rozsah nastavenia	-0.0 s (hod) – 6553.5 s(hod)	
PC.29	Doba zrýchlenia/spomalenia jednoduchého PLC príkazu 5	Štandardne	0
	Rozsah nastavenia	0 - 3	
PC.30	Čas chodu jednoduchého PLC príkazu 6	Štandardne	0.0 s (hod)
	Rozsah nastavenia	0.0 s (hod) – 6553.5 s(hod)	
PC.31	Doba zrýchlenia/spomalenia jednoduchého PLC príkazu 6	Štandardne	0
	Rozsah nastavenia	0 - 3	
PC.32	Čas chodu jednoduchého PLC príkazu 7	Štandardne	0.0 s (hod)
	Rozsah nastavenia	0.0 s (hod) – 6553.5 s(hod)	
PC.33	Doba zrýchlenia/spomalenia jednoduchého PLC príkazu 7	Štandardne	0
	Rozsah nastavenia	0 - 3	
PC.34	Čas chodu jednoduchého PLC príkazu 8	Štandardne	0.0 s (hod)
	Rozsah nastavenia	-0.0 s (hod) – 6553.5 s(hod)	
PC.35	Doba zrýchlenia/spomalenia jednoduchého PLC príkazu 8	Štandardne	0
	Rozsah nastavenia	0 - 3	



PC.36	Čas chodu jednoduchého PLC príkazu 9	Štandardne	0.0 s (hod)
	Rozsah nastavenia	0.0 s (hod) – 6553.5 s(hod)	
PC.37	Doba zrýchlenia/spomalenia jednoduchého PLC príkazu 9	Štandardne	0
	Rozsah nastavenia	0 - 3	
PC.38	Čas chodu jednoduchého PLC príkazu 10	Štandardne	0.0 s (hod)
	Rozsah nastavenia	0.0 s (hod) – 6553.5 s(hod)	
PC.39	Doba zrýchlenia/spomalenia jednoduchého PLC príkazu 10	Štandardne	0
	Rozsah nastavenia	0 - 3	
PC.40	Čas chodu jednoduchého PLC príkazu 11	Štandardne	0.0 s (hod)
	Rozsah nastavenia	-0.0 s (hod) – 6553.5 s(hod)	
PC.41	Doba zrýchlenia/spomalenia jednoduchého PLC príkazu 11	Štandardne	0
	Rozsah nastavenia	0 - 3	
PC.42	Čas chodu jednoduchého PLC príkazu 12	Štandardne	0.0 s (hod)
	Rozsah nastavenia	0.0 s (hod) – 6553.5 s(hod)	
PC.43	Doba zrýchlenia/spomalenia jednoduchého PLC príkazu 12	Štandardne	0
	Rozsah nastavenia	0 - 3	
PC.44	Čas chodu jednoduchého PLC príkazu 13	Štandardne	0.0 s (hod)
	Rozsah nastavenia	0.0 s (hod) – 6553.5 s(hod)	
PC.45	Doba zrýchlenia/spomalenia jednoduchého PLC príkazu 13	Štandardne	0
	Rozsah nastavenia	0 - 3	
PC.46	Čas chodu jednoduchého PLC príkazu 14	Štandardne	0.0 s (hod)
	Rozsah nastavenia	-0.0 s (hod) – 6553.5 s(hod)	
PC.47	Doba zrýchlenia/spomalenia jednoduchého PLC príkazu 14	Štandardne	0
	Rozsah nastavenia	0 - 3	
PC.48	Čas chodu jednoduchého PLC príkazu 15	Štandardne	0.0 s (hod)
	Rozsah nastavenia	-0.0 s (hod) – 6553.5 s(hod)	
PC.49	Doba zrýchlenia/spomalenia jednoduchého PLC príkazu 15	Štandardne	0
	Rozsah nastavenia	0 - 3	

PC.50	Jednotka času jednoduchého PLC		Štandardne	0
	Rozsah nastavenia	0	S (sekundy)	
		1	H (hodiny)	
PC.51	Zdroj 0		Štandardne	0
	Rozsah nastavenia	0	Nastavené z PC.00	
		1	FIV	
		2	FIC	
		3	Rezervované	
		4	IMPULSNÉ nastavenie	
		5	PID	
6	Nastavte podľa prednastavenej frekvencie (P0.10), modifikovanej pomocou terminálu UP / DOWN			

Určuje parametre nastavenie kanálu 0. Môžete vykonať pohodlné prepínanie medzi nastavovacími kanálmi. Keď sa ako zdroj frekvencie používa viacnásobná inštrukcia alebo jednoduché PLC, prepnutie medzi dvoma frekvenčnými zdrojmi sa dá ľahko realizovať.

### Skupina PD: Parametre komunikácie

Pozrite si "Komunikačný protokol V 800 "

### Skupina PP: Užívateľom definované kódy funkcií

PP.00	Užívateľské heslo	Štandardne	0
	Rozsah nastavenia	0 - 65535	

Ak je parameter nastavený na akékoľvek nenulové číslo, je aktivovaná funkcia ochrany heslom. Po nastavení a vykonaní hesla musíte pre zadanie do menu zadať správne heslo. Ak je zadané heslo nesprávne, nemôžete zobrazovať ani upravovať parametre. Ak PP.00 je nastavené na 00000, predchádzajúce nastavené užívateľské heslo sa vymaže a funkcia ochrany heslom je vypnutá.

PP.01	Obnovenie štandardných hodnôt		Štandardne	0
	Rozsah nastavenia	0	Žiadna činnosť	
		1	Obnovenie továrenského nastavenia okrem parametrov motora	
		2	Vymazanie záznamov	

1: Obnovenie továrenského nastavenia okrem parametrov motora

Ak je PP-01 nastavené na 1, väčšina funkčných kódov sa obnoví na predvolené nastavenie, okrem parametrov motora, (P0.22 nastavenie fr. rozsahu; záznamy porúch, celkového času chodu (P7.09), celkového času zapnutia (P7.13) a celkovej spotreby energie (P7.14).

2: Vymazanie záznamov

Ak je PP.01 nastavené na 2, vymažú sa záznamy o poruchách, celková doba chodu (P7.09), celkový čas zapnutia (P7.13) a celková spotreba energie (P7.14).

### Skupina C0: Riadenie krútiaceho momentu a obmedzenie parametrov

C0.00	Voľba riadenia rýchlosti / krútiaceho momentu		Štandardne	0
	Rozsah nastavenia	0	Riadenie rýchlosti	
		1	Riadenie krútiaceho momentu	

Služi na výber riadiaceho režimu meniča: regulácia otáčok alebo riadenie krútiaceho momentu.

V 800 poskytuje svorky S s dvoma funkciami súvisiacimi s krútiacim momentom, Riadenie krútiaceho momentu je zakázané (funkcia 29) a prepínanie medzi Reguláciou otáčok / momentu (funkcia 46). Oba S-terminály musia byť použité spoločne s C0.00 na vykonanie prepínania riadenia rýchlosti / krútiaceho momentu. Ak funkcia 46 (prepínanie regulácia otáčok / regulácie krútiaceho momentu), priradená svorka S, je vypnutá (OFF), riadiaci režim je určený pomocou C0.00. Ak je 46 zapnutá (ON), riadiacim režimom je otočiť hodnotu C0.00.

Ak je však funkcia ovládania krútiaceho momentu zakázaná, menič je pevne nastavený na prevádzku v režime riadenia rýchlosti.

C0.01	Nastavenia zdroja riadenia krútiaceho momentu		Štandardne	0
	Rozsah nastavenia	0	Digitálne nastavenie (C0.03)	
		1	FIV	
		2	FIC	
		3	Rezervované	
		4	IMPULZNÉ nastavenie OPCIA	
		5	Komunikačné nastavenie	
		6	MIN (FIV, FIC)	
7	MAX (FIV, FIC)			
C0.03	Digitálne nastavenie riadenia krútiaceho momentu		Štandardne	150 %
	Rozsah nastavenia		-200% - +200%	

C0.01 sa používa na Nastavenia zdroja riadenia krútiaceho momentu. Existuje celkovo 8 zdrojov riadenia krútiaceho momentu. Nastavenie krútiaceho momentu je relatívna hodnota. 100,0% zodpovedá menovitému krútiacemu momentu. Rozsah nastavenia je -200,0% až 200,0%, čo znamená, že maximálny krútiaci moment meniča je dvojnásobok menovitého krútiaceho momentu motora.

Pre nastavenie krútiaceho momentu sa používa 1-7, komunikačné rozhranie, analógový vstup a impulzný vstup. Formát údajov je -100.00% až 100.00%. 100% zodpovedá hodnote C0.03.

C0.05	Maximálna frekvencia vpred pri ovládaní krútiaceho momentu		Štandardne	50.00 Hz
	Rozsah nastavenia		0.0 Hz – maximálna frekvencia	
C0.06	Maximálna frekvencia vzad pri ovládaní krútiaceho momentu		Štandardne	50.00 Hz
	Rozsah nastavenia		0.0 Hz – maximálna frekvencia	

Tieto dva parametre sa používajú na nastavenie maximálnej frekvencie pri otáčaní dopredu alebo dozadu v režime riadenia krútiaceho momentu. Pri riadení krútiaceho momentu, ak je záťažový krútiaci moment menší ako výstupný krútiaci moment motora, rýchlosť otáčania motora bude stúpať nepretržite.

Aby sa predišlo poruche mechanického systému, maximálna rýchlosť otáčania motora musí byť obmedzená v regulácii krútiaceho momentu.

Môžete vykonávať plynulú zmenu maximálnej frekvencie v dynamike ovládania krútiaceho momentu ovládaním hornej hranice frekvencie.

C0.07	Doba zrýchlenia pri riadení krútiaceho momentu	Štandardne	0.00 s
	Rozsah nastavenia	0.00 s – 650.0 s	
C0.08	Doba spomalenia pri riadení krútiaceho momentu	Štandardne	0.00 s
	Rozsah nastavenia	0.00 s – 650.0 s	

Pri riadení krútiaceho momentu rozdiel medzi výstupným krútiacim momentom motora a krútiacim momentom záťaže určuje rýchlosť zmeny rýchlosti motora a zaťaženie. Rýchlosť otáčania motora sa môže rýchlo zmeniť, čo spôsobí hluk alebo príliš veľké mechanické namáhanie. Nastavenie času zrýchlenia / spomalenia v riadení krútiaceho momentu plynulo mení otáčky motora.

V aplikáciách, ktoré vyžadujú rýchlu reakciu krútiaceho momentu, nastavte čas zrýchlenia / spomalenia v riadení krútiaceho momentu na 0.00s. Napríklad dva meniče sú pripojené na pohon rovnakého zaťaženia. Ak chcete vyrovnať rozloženie zaťaženia, nastavte jeden menič ako hlavný v riadení rýchlosti a druhý ako podriadený v riadení krútiaceho momentu. Podriadený menič prijíma výstupný krútiaci moment z hlavného meniča ako príkaz krútiaceho momentu a musí rýchlo reagovať. V tomto prípade je čas zrýchlenia / spomalenia podriadeného meniča v regulátore krútiaceho momentu nastavený na 0.0s.

## Skupina C5: Parametre optimalizácie riadenia

C5.00	Horná hranica prepínania frekvencie PWM	Štandardne	12.00 Hz
	Rozsah nastavenia	0.0 Hz – 15 Hz	

Tento parameter sa používa iba pre ovládanie V/F.

Používa sa na určenie režimu modulácie vln pri riadení V / F asynchrónneho motora. Ak je frekvencia nižšia ako hodnota tohto parametra, priebeh vlny je 7-segmentová kontinuálna modulácia. Ak je frekvencia vyššia ako hodnota tohto parametra, priebeh vlny je 5-segmentová prerušovaná modulácia.

7-segmentová kontinuálna modulácia spôsobuje viac strát, ale menšie prúdové zvlnenie. 5-segmentová prerušovaná modulácia spôsobuje menšiu stratu, ale väčšie zvlnenie prúdu. To môže viesť k nestabilite motora pri vysokej frekvencii. Tento parameter bežne nemeňte. Pri nestabilite ovládania V/F pozri parameter P4.11. Pri náraste teploty pozri parameter P0.17.

C5.01	Režim modulácie PWM		Štandardne	0
	Rozsah nastavenia	0	0: Asynchrónna modulácia	
		1	1: Synchronná modulácia	

Regulácia V/F je efektívna, ak sa používa asynchrónna modulácia a keď je výstupná frekvencia vysoká (nad 100HZ), čo vedie ku kvalite výstupného napätia.

C5.02	Spôsob kompenzácie		Štandardne	1
	Rozsah nastavenia	0	Žiadna kompenzácia	
		1	Režim kompenzácie 1	
		2	Režim kompenzácie 2	

Vo všeobecnosti sa nemusí upravovať.

C5.03	Náhodný rozmer PWM		Štandardne	0
	Rozsah nastavenia	0	Zakázané	
		1 - 10	Náhodný rozmer nosnej frekvencie PWM	

Tento parameter znižuje hlučnosť motora, redukuje elektromagnetické rušenie.

C5.04	Otvorené obmedzenie prúdu		Štandardne	10
	Rozsah nastavenia	0	Zatvorené	
		1	Otvorené	

Parameter môže obmedziť vznik poruchy kvôli nadprúdu, zabezpečuje normálny chod meniča. Otvorenie obmedzenia prúdu po dlhšiu dobu môže spôsobiť prehriatie meniča, hlásenie poruchy CBC.

C5.05	Detekcia prúdovej kompenzácie		Štandardne	5
	Rozsah nastavenia	0 - 100		

Používa sa na nastavenie kompenzácie prúdovej detekcie, neodporúčame meniť.

C5.06	Nastavenie podpätia		Štandardne	100 %
	Rozsah nastavenia	60 % - 140 %		

Používa sa na nastavenie chyby napätia LU pre nedostatok napätia meniča, rôzne úrovne napätia meniča 100%, zodpovedajúce rôznym napätiam, jednofázovým 220V alebo trojfázovým 220V: trojfázové 380V:350; trojfázové 690V: 650V.

C5.07	Výber režimu optimalizácie SFVC		Štandardne	1
	Rozsah nastavenia	0	Žiadna optimalizácia	
		1	Režim optimalizácie 1	
		2	Režim optimalizácie 2	

#### 1: Režim optimalizácie 1

Používa sa, keď je vysoká požiadavka na lineárnu reguláciu krútiaceho momentu.

#### 2: Režim optimalizácie 2

Používa sa v prípade požiadavky na stabilitu rýchlosti.

### Skupina C6: Nastavenie krivky FI (FI je FIV alebo FIC)

C6.00	FI krivka 4 minimum		Štandardne	0.0 V
	Rozsah nastavenia	-10.0 V – C6.02		
C6.01	Zodpovedajúce nastavenie krivky FI 4 min.		Štandardne	0 %
	Rozsah nastavenia	-100 % - +100 %		
C6.02	FI krivka 4 inflexia 1		Štandardne	3.00 V
	Rozsah nastavenia	C6.00 – C6.04		
C6.03	Zodpovedajúce nastavenie krivky FI 4 inflexia 1		Štandardne	30.0 %
	Rozsah nastavenia	-100 % - +100 %		
C6.04	FI krivka 4 inflexia 2		Štandardne	6.0 V
	Rozsah nastavenia	C6.02 – C6.06		
C6.05	Zodpovedajúce nastavenie krivky FI 4 inflexia 2		Štandardne	60 %
	Rozsah nastavenia	-100 % - +100 %		
C6.06	FI krivka 4 maximum		Štandardne	10.00 V
	Rozsah nastavenia	C6.06 – 10.00 V		
C6.07	Zodpovedajúce nastavenie krivky FI 4 max.		Štandardne	100 %
	Rozsah nastavenia	-100 % - +100 %		

C6.08	FI krivka 5 minimum		Štandardne	0.0 V
	Rozsah nastavenia	-10.0 V – C6.10		
C6.09	Zodpovedajúce nastavenie krivky FI 5 min.		Štandardne	0 %
	Rozsah nastavenia	-100 % - +100 %		
C6.10	FI krivka 5 inflexia 1		Štandardne	3.00 V
	Rozsah nastavenia	C6.08 – C6.12		
C6.11	Zodpovedajúce nastavenie krivky FI 5 inflexia 1		Štandardne	30.0 %
	Rozsah nastavenia	-100 % - +100 %		
C6.12	FI krivka 5 inflexia 2		Štandardne	6.0 V
	Rozsah nastavenia	C6.10 – C6104		
C6.13	Zodpovedajúce nastavenie krivky FI 5 inflexia 2		Štandardne	60 %
	Rozsah nastavenia	-100 % - +100 %		
C6.14	FI krivka 5 maximum		Štandardne	10.00 V
	Rozsah nastavenia	C6.14 – 10.00 V		
C6.15	Zodpovedajúce nastavenie krivky FI 5 max		Štandardne	100 %
	Rozsah nastavenia	-100 % - +100 %		

Funkcia krivky 4 a 5 je podobná ako krivky 1 a 3, ale krivky 1 a 3 sú spojité čiary a krivka 4 a 5 sú 4-bodové krivky, čím sa realizuje pružnejší vzájomný vzťah. Krivky 4 a 5 sú znázornené na nasledujúcom obrázku.

Pri nastavení krivky 4 a 5 si všimnite, že minimálne vstupné napätie, inflexia 1, inflexia 2, napätie 2 a maximálne napätie krivky musia v tomto poradí stále narastať.

P5.33 (výber krivky FI) sa používa na stanovenie, ako vybrať krivku pre FIV až FIC z piatich kriviek.

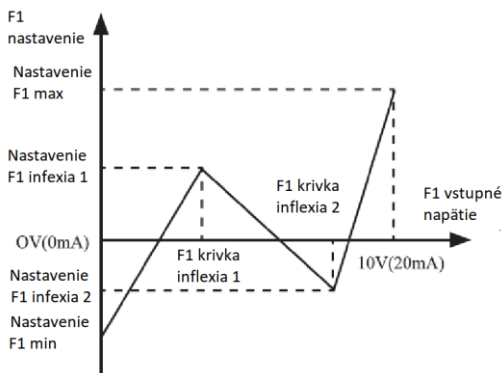

Obrázok 4-29 Schéma krivky 4 a 5



C6.16	Zodpovedajúce nastavenie skokového bodu vstupu FIV	Štandardne	0.0 %
	Rozsah nastavenia	-100 % - +100 %	
C6.17	Zodpovedajúce nastavenie skokovej amplitúdy vstupu FIV	Štandardne	0.5 %
	Rozsah nastavenia	0 % - +100 %	
C6.18	Zodpovedajúce nastavenie skokového bodu vstupu FIC	Štandardne	0.0 %
	Rozsah nastavenia	-100 % - +100 %	
C6.19	Zodpovedajúce nastavenie skokovej amplitúdy vstupu FIC	Štandardne	0.5 %
	Rozsah nastavenia	0 % - +100 %	

Analógové vstupné svorky (FIV až FIC) meniča V 800 podporujú príslušnú funkciu skokového nastavenia, ktorá fixuje zodpovedajúce nastavenie analógového vstupu v bode skoku, keď súvisiace nastavenie analógového vstupu je v rozsahu skoku.

Napríklad, vstupné napätie FIV preskočí okolo 5.00 V a rozsah skoku je 4.90-5.10V. Minimálny vstup FIV 0.00 V zodpovedá 0.0% a maximálny vstup

10.00 V zodpovedá 100.0%. Detekované zodpovedajúce nastavenie vstupu FIV sa pohybuje medzi 49,0% a 51,0%.

Ak nastavíte hodnoty C6.16 na 50.0% a C6.17 na 1.0%, potom sa po funkcii skoku dosiahne fixné vstupné FIV nastavenie na 50.0%, čím sa eliminuje fluktuálny efekt.

### Skupina C9: Špeciálne funkcie PID

C9.00	PID frekvencia spánku	0 až P0.12	0.00 Hz	0.00 Hz
C9.01	PID čas spánku	0 až 5000.0 s	10.0 s	0.0 s
C9.02	PID hodnota zobudenia sa	0 až 100 %	60.0 %	0.0 %

## Skupina CC: Oprava hodnôt FI / FO

CC.00	Zmerané napätie FIV 1	Štandardne	Korekcia z výroby
	Rozsah nastavenia	0.500V - 4.000V	
CC.01	Zobrazené napätie FIV 1	Štandardne	Korekcia z výroby
	Rozsah nastavenia	0.500V - 4.000V	
CC.02	Zmerané napätie FIV 2	Štandardne	Korekcia z výroby
	Rozsah nastavenia	6.000V – 9.999V	
CC.03	Zobrazené napätie FIV 2	Štandardne	Korekcia z výroby
	Rozsah nastavenia	6.000V – 9.999V	
CC.04	Zmerané napätie FIC 1	Štandardne	Korekcia z výroby
	Rozsah nastavenia	0.500V - 4.000V	
CC.05	Zobrazené napätie FIC 1	Štandardne	Korekcia z výroby
	Rozsah nastavenia	0.500V - 4.000V	
CC.06	Zmerané napätie FIC 2	Štandardne	Korekcia z výroby
	Rozsah nastavenia	6.000V – 9.999V	
CC.07	Zobrazené napätie FIC 2	Štandardne	Korekcia z výroby
	Rozsah nastavenia	-9.999V – 10.000V	

Tieto parametre sa používajú na korekciu FI, aby sa eliminoval vplyv posunu nuly.

Korekcia bola vykonaná pred dodaním. Po obnovení továrenských hodnôt sa tieto parametre obnovia na hodnoty nastavené vo výrobe. Všeobecne nemusíte vykonávať korekciu týchto parametrov.

Namerané napätie udáva skutočnú hodnotu výstupného napätia meranú prístrojmi, ako je multimeter. Zobrazené napätie zodpovedá hodnote, ktorú vzorkuje menič. Podrobnosti nájdete v D0.21, D0.22. Pri korekcii privedte dve napäťové hodnoty na každú svorku FI a uložte namerané hodnoty a zobrazené hodnoty do kódov funkcií CC.00 až CC.07. Potom bude menič automaticky vykonávať posun nuly.

CC.12	Zmerané napätie FOV 1	Štandardne	Korekcia z výroby
	Rozsah nastavenia	0.500V - 4.000V	
CC.13	Zobrazené napätie FOV 1	Štandardne	Korekcia z výroby
	Rozsah nastavenia	0.500V - 4.000V	
CC.14	Zmerané napätie FOV 2	Štandardne	Korekcia z výroby
	Rozsah nastavenia	6.000V – 9.999V	
CC.15	Zobrazené napätie FOV 2	Štandardne	Korekcia z výroby
	Rozsah nastavenia	6.000V – 9.999V	
CC.16	Rezervované		
CC.17	Rezervované		
CC.18	Rezervované		
CC.19	Rezervované		

Tieto parametre sa používajú na korekciu FOV.

Korekcia bola vykonaná pred dodaním. Po obnovení továrenských hodnôt sa tieto parametre obnovia na hodnoty nastavené vo výrobe. Všeobecne nemusíte vykonávať korekciu týchto parametrov.

Nastavené napätie označuje teoretické výstupné napätie meniča. Namerané napätie udáva skutočnú hodnotu výstupného napätia meranú prístrojmi, ako je napr. multimeter.

## Skupina D0: Monitorované parametre

Skupina D0 sa používa na monitorovanie stavu meniča počas chodu. Hodnoty parametrov si môžete prezrieť pomocou ovládacieho panela, ktorý je vhodný na umiestnenie do prevádzky alebo z hostiteľského počítača prostredníctvom komunikačného rozhrania.

D0.00 až D0.31 sú monitorovacie parametre počas behu a zastavenia definované parametrami P7.03 a P7.04.

Ďalšie podrobnosti nájdete v tabuľke.

## Parametre skupiny D0:

Kód funkcie	Názov parametra	Jednotka
D0.00	Frekvencia chodu (Hz)	0.01Hz
D0.01	Nastavená frekvencia (Hz)	0.01Hz
D0.02	Napätie zbernice (V)	0.1V
D0.03	Výstupné napätie (V)	1V
D0.04	Výstupný prúd (A)	0.01A
D0.05	Výstupný výkon (kW)	0.1 kW
D0.06	Výstupný krútiaci moment (%)	0.1%
D0.07	S vstupný stav	1
D0.08	M01 výstupný stav	1
D0.09	Rezervované	
D0.10	FIC napätie (V)	0.01 V
D0.11	Rezervované	
D0.12	Hodnota počítadla	1
D0.13	Hodnota dĺžky	1
D0.14	Rýchlosť načítania	1
D0.15	PID nastavenie	1
D0.16	PID spätná väzba	1
D0.17	PLC stav	1
D0.18	Vstupná impulzná frekvencia	0.01 kHz
D0.19	Rezervované	
D0.20	Zostávajúca doba chodu	0.1 min
D0.21	FIV napätie pred korekciou	0.001V
D0.22	FIC napätie pred korekciou	0.001V
D0.23	Rezervované	
D0.24	Lineárna rýchlosť	1 m/min
D0.25	Celková doba pod napätím	1 min
D0.26	Celková doba chodu	0.1 min
D0.27	Vstupná impulzná frekvencia	1 Hz
D0.28	Nastavenie komunikácie	0.01 %
D0.29	Rezervované	
D0.30	Hlavná frekvencia X	0.01 Hz
D0.31	Pomocná frekvencia Y	0.01 Hz
D0.32	Zobrazenie ľubovoľnej hodnoty adresy pamäte	
D0.33	Rezervované	
D0.34	Rezervované	

D0.35	Požadovaný krútiaci moment	0.1 %
D0.36	Rezervované	
D0.37	Uhol účinníka	0.1
D0.38	Rezervované	
D0.39	Cieľové napätie pri oddelení V/F	1 V
D0.40	Výstupné napätie pri oddelení V/F	1 V
D0.41	Rezervované	
D0.42	Rezervované	
D0.43	Rezervované	
D0.44	Rezervované	
D0.45	Informácia o poruche	0

## Kapitola 5: Kontrola chýb a ich odstránenie

### 5.1 Zobrazenie chýb a odstránenie

Menič V 800 má celkom 28 výstražných informácií a ochranných funkcií. Ako náhle sa objaví porucha, ochranná funkcia, zastavenie výstupu meniča, kód poruchy meniča sa zobrazí na displeji panela. Užívateľ sám môže analyzovať príčinu problému, nájsť riešenie. Ak je porucha označená bodkovaným rámčekom, vyhľadajte servis alebo Vášho dodávateľa alebo kontaktujte priamo našu spoločnosť.

Vo väčšine prípadov chyba prepätia hardvéru spôsobuje alarm OUOC.

Názov chyby	Zobrazenie na displeji	Možná príčina	Riešenie
Ochrana meniča	OC	1: Výstupný obvod je uzemnený alebo skratovaný. 2: Pripojovací kábel motora je príliš dlhý. 3: Modul sa prehrieva. 4: Vnútorne spojenia sa uvoľnili. 5: Hlavná riadiaca doska je chybná. 6: Doska pohonu je chybná. 7: Modul meniča je chybný	1: Odstráňte vonkajšie závady. 2: Inštalujte výstupný filter. 3: Skontrolujte vzduchový filter a chladiaci ventilátor. 4: Všetky káble zapojte správne. 5,6,7: Vyhľadajte technickú podporu.
Nadprúd počas zrýchlenia	OC1	1: Výstupný obvod je uzemnený alebo skratovaný. 2: Automatické ladenie motora sa nevykonáva. 3: Čas zrýchlenia je príliš krátky. 4: Ručne zadaný nárast krútiaceho momentu alebo krivka V/F nie je vhodná. 5: Napätie je príliš nízke. 6: Štart sa vykonáva na rotujúcom motore. 7: Počas zrýchlenia sa pridá náhle zaťaženie. 8: Model AC meniča má príliš malú výkonovú triedu.	1: Odstráňte vonkajšie závady. 2: Vykonajte automatické ladenie motora. 3: Zvýšte čas zrýchlenia. 4: Upravte ručne zadané zvýšenie krútiaceho momentu alebo krivku V/F. 5: Nastavte napätie na normálny rozsah. 6: Zvoľte reštartovanie sledovania rýchlosti otáčania alebo spustite motor po jeho zastavení. 7: Odstráňte pridané zaťaženie.

Nadprúd počas zrýchlenia	OC1	<p>1: Výstupný obvod je uzemnený alebo skratovaný.</p> <p>2: Automatické ladenie motora sa nevykonáva.</p> <p>3: Čas zrýchlenia je príliš krátky.</p> <p>4: Ručne zadaný nárast krútiaceho momentu alebo krivka V/F nie je vhodná.</p> <p>5: Napätie je príliš nízke.</p> <p>6: Štart sa vykonáva na rotujúcom motore.</p> <p>7: Počas zrýchlenia sa pridá náhle zaťaženie.</p> <p>8: Model AC meniča má príliš malú výkonovú triedu.</p>	<p>1: Odstráňte vonkajšie závady.</p> <p>2: Vykonajte automatické ladenie motora.</p> <p>3: Zvýšte čas zrýchlenia.</p> <p>4: Upravte ručne zadané zvýšenie krútiaceho momentu alebo krivku V/F.</p> <p>5: Nastavte napätie na normálny rozsah.</p> <p>6: Zvoľte reštartovanie sledovania rýchlosti otáčania alebo spustite motor po jeho zastavení.</p> <p>7: Odstráňte pridané zaťaženie.</p> <p>8: Vyberte menič vyššej výkonovej triedy.</p>
Nadprúd počas zrýchlenia	OC2	<p>1: Výstupný obvod je uzemnený alebo skratovaný.</p> <p>2: Automatické ladenie motora sa nevykonáva.</p> <p>3: Doba spomalenia je príliš krátka.</p> <p>4: Napätie je príliš nízke.</p> <p>5: Počas spomalenia sa pridá náhle zaťaženie.</p> <p>6: Brzdiaca jednotka a brzdový odpor nie sú nainštalované.</p>	<p>1: Odstráňte vonkajšie závady.</p> <p>2: Vykonajte automatické ladenie motora.</p> <p>3: Zvýšte čas spomalenia.</p> <p>4: Nastavte napätie na normálny rozsah.</p> <p>5: Odstráňte dodatočné zaťaženie.</p> <p>6: Namontujte brzdovú jednotku a brzdový odpor.</p>
Nadprúd pri konštantnej rýchlosti	OC3	<p>1: Výstupný obvod je uzemnený alebo skratovaný.</p> <p>2: Automatické ladenie motora sa nevykonáva.</p> <p>3: Napätie je príliš nízke.</p> <p>4: Počas prevádzky sa pridá náhle zaťaženie.</p> <p>5: Model AC meniča má príliš malú výkonovú triedu.</p>	<p>1: Odstráňte vonkajšie závady.</p> <p>2: Vykonajte automatické ladenie motora.</p> <p>3: Nastavte napätie na normálny rozsah.</p> <p>4: Odstráňte pridané zaťaženie.</p> <p>5: Vyberte menič vyššej výkonovej triedy.</p>

<p>Prepätie počas zrýchlenia</p>	<p>OU1</p>	<p>1: Vstupné napätie je príliš vysoké.                  2: Vonkajšia sila poháňa motor počas zrýchlenia.                  3: Čas zrýchlenia je príliš krátky.                  4: Brzdiaca jednotka a brzdný odpor nie sú nainštalované.</p>	<p>1: Nastavte napätie na normálny rozsah.                  2: Zrušte vonkajšiu silu alebo nainštalujte brzdný odpor.                  3: Zvýšte čas zrýchlenia.                  4: Namontujte brzdovú jednotku a brzdný odpor.</p>
<p>Prepätie počas spomalenia</p>	<p>OU2</p>	<p>1: Vstupné napätie je príliš vysoké.                  2: Vonkajšia sila poháňa motor počas spomalenia.                  3: Doba spomalenia je príliš krátka.                  4: Brzdiaca jednotka a brzdný odpor nie sú inštalované</p>	<p>1: Nastavte napätie na normálny rozsah.                  2: Zrušte vonkajšiu silu alebo nainštalujte brzdný odpor.                  4: Namontujte brzdovú jednotku a brzdný odpor.</p>
<p>Prepätie pri konštantnej rýchlosti</p>	<p>OU3</p>	<p>1: Vstupné napätie je príliš vysoké.                  2: Vonkajšia sila poháňa motor počas spomalenia.</p>	<p>1: Nastavte napätie na normálny rozsah.                  2: Zrušte vonkajšiu silu alebo nainštalujte brzdný odpor.</p>
<p>Chyba napájania</p>	<p>POFF</p>	<p>Vstupné napätie nie je v rámci prípustného rozsahu.</p>	<p>Nastavte vstupné napätie v povolenom rozsahu.</p>
<p>Nedostatočné napätie</p>	<p>LU</p>	<p>1: Na zdroji napájania sa vyskytujú náhle výpadky                  2: Vstupné napätie meniča nie je v rámci prípustného rozsahu.                  3: Napätie zbernice je neobvyklé.                  4: Mostík usmerňovača a vyrovnávací poškodené                  5: Doska pohonu poškodená.                  6: Hlavná doska ovládacieho panelu je poškodená</p>	<p>1: Vynulujte chybu.                  2: Nastavte napätie na povolený rozsah.                  3, 4, 5, 6: Vyhľadajte technickú podporu.</p>



<p>Preťaženie motora</p>	<p>OL2</p>	<p>1: Zaťaženie je príliš veľké alebo na motore je pripojený iný motor. 2: Model meniča má príliš malú výkonovú triedu.</p>	<p>1: Znížte zaťaženie a skontrolujte motor a mechanický stav. 2: Vyberte menič vyššej výkonovej triedy.</p>
<p>Preťaženie motora</p>	<p>OL1</p>	<p>1: P9.01 je nesprávne nastavený. 2: Zaťaženie je príliš veľké alebo na motore je pripojený iný motor. 3: Model meniča má príliš malú výkonovú triedu.</p>	<p>1: Nastavte správne P9.01. 2: Znížte zaťaženie a skontrolujte motor a mechanický stav. 3: Vyberte menič vyššej výkonovej triedy.</p>
<p>Strata výstupnej fázy (rezervované)</p>	<p>Lo</p>	<p>1: Kábel spájajúci menič a motor je chybný. 2: Trojfázový výstup striedavého meniča je nevyvážený, keď motor beží. 3: Doska v meniči je chybná. 4: Menič je chybný.</p>	<p>1: Odstráňte vonkajšie závady. 2: Skontrolujte, či je trojfázové vinutie motora v poriadku. 3,4: Vyhľadajte technickú podporu.</p>
<p>Prehriatie meniča</p>	<p>OH</p>	<p>1: Teplota okolia je príliš vysoká. 2: Vzduchový filter je zablokovaný. 3: Ventilátor je poškodený. 4: Tepelne citlivý rezistor modulu je poškodený. 5: Modul meniča je poškodený.</p>	<p>1: Znížte okolitú teplotu. 2: Vyčistite vzduchový filter. 3: Vymeňte poškodený ventilátor. 4: Vymeňte poškodený tepelne citlivý rezistor. 5: Vymeňte menič</p>
<p>Chyba externého zariadenia</p>	<p>EF</p>	<p>1: Signál externej poruchy je zadaný cez vstup X. 2: Signál externej poruchy sa zadáva prostredníctvom virtuálneho I/O rozhrania.</p>	<p>Resetujte operáciu.</p>

Komunikačná chyba	CE	<p>1: Hostiteľský počítač je v neobvyklom stave.</p> <p>2: Komunikačný kábel je chybný.</p> <p>3: P028 je nesprávne nastavený.</p> <p>4: Komunikačné parametre v skupine PD sú nesprávne nastavené.</p>	<p>1: Skontrolujte hostiteľský počítač.</p> <p>2: Skontrolujte komunikačný kábel.</p> <p>3: Nastavte P028 správne.</p> <p>4: Správne nastavte komunikačné parametre.</p>
Porucha stýkača	rAy	<p>1: Doska pohonu a zdroj napájania sú chybné.</p> <p>2: Stýkač je chybný.</p>	<p>1: Vymeňte poškodenú dosku pohonu alebo dosku napájacieho zdroja.</p> <p>2: Vymeňte chybný stýkač.</p>
Chyba detekcie prúdu	IE	<p>1: Hallova sonda je vadná.</p> <p>2: Doska pohonu je chybná.</p>	<p>1: Vymeňte chybnú Hallovu sondu.</p> <p>2: Vymeňte poškodenú dosku pohonu.</p>
Chyba automatického ladenia	TE	<p>1: Parametre motora nie sú nastavené podľa typového štítka.</p> <p>2: Skončil čas automatického ladenie motora.</p>	<p>1: Správne nastavte parametre motora podľa typového štítka.</p> <p>2: Skontrolujte kábel, ktorý spája menič a motor.</p>
Chyba zápisu/čítania EPROM pamäte	EEP	Obvod EPROM je poškodený.	Vymeňte hlavnú riadiacu dosku.
Hardvérová chyba meniča	OUOC	<p>1: Prítomné prepätie.</p> <p>2: Prítomný nadprúd.</p>	<p>1: Odstráňte prepätie.</p> <p>2: Odstráňte nadprúd.</p>
Skrat na zem	GND	Motor je skratovaný na zem.	Vymeňte kábel alebo motor.
Dosiahol sa celkový čas prevádzky	END1	Celkový čas spustenia dosiahol nastavenú hodnotu.	Vymažte záznam pomocou funkcie inicializácie parametrov.

Dosiahol sa celkový čas pod napätím	END2	Celkový čas zapnutia dosiahol nastavenú hodnotu.	Vymažte záznam pomocou funkcie inicializácie parametrov.
Nulové zaťaženie	LOAD	Prevádzkový prúd meniča je nižší ako P9.64.	Skontrolujte, či je zaťaženie odpojené alebo či sú nastavenia P9.64 a P9.65 správne.
Strata spätnej PID väzby počas chodu	PIDE	PID spätná väzba je menšia ako nastavenie PA.26.	Skontrolujte signál spätnej väzby PID alebo nastavte PA.26 na správnu hodnotu.
Porucha limitu impulzného prúdu	CBC	1: Zaťaženie je príliš veľké alebo sa na motore je zablokovaný rotor. 2: Model meniča má príliš malú výkonovú triedu.	1: Znížte zaťaženie a skontrolujte motor a jeho mechanický stav. 2: Vyberte menič vyššej výkonovej triedy.
Príliš veľká odchýlka rýchlosti	ESP	1: Parametre rotačného snímača sú nesprávne nastavené. 2: Automatické ladenie motora nie je vykonané. 3: Parametre príliš veľkej odchýlky rýchlosti P9.69 a P9.70 sú nastavené.	1: Správne nastavte parametre snímača. 2: Vykonajte automatické ladenie motora. 3: Nastavte P9.69 a P9.70 správne na základe aktuálnej situácie.
Príliš veľká rýchlosť motora	oSP	1: Parametre rotačného snímača sú nastavené nesprávne. 2: Automatické ladenie motora nie je vykonané. 3: Parametre detekcie prekročenia rýchlosti motora P9.69 a P9.70 sú nesprávne nastavené.	1: Správne nastavte parametre snímača. 2: Vykonajte automatické ladenie motora. 3: Správne nastavte parametre detekcie prekročenia rýchlosti motora na základe aktuálnej situácie.

## 5.2 Bežné chyby a ich riešenie

Počas používania meniča sa môžete stretnúť s nasledujúcimi chybami. Pre jednoduchú analýzu porúch si pozrite nasledujúcu tabuľku.

Tabuľka 5-1 Riešenie problémov s bežnými poruchami meniča

SN	Chyba	Možná príčina	Riešenie
1	Pri zapnutí napájania sa na displeji nezobrazuje žiadny údaj.	1: Menič nie je napájaný, alebo napájacie napätie je príliš nízke. 2: Napájanie spínača na doske pohonu meniča je chybné. 3: Doska usmerňovača je poškodená. 4: Ovládací panel alebo ovládací panel je chybný. 5: Kábel spájajúci riadiacu dosku, ovládací panel a dosku pohonu je poškodený	1: Skontrolujte napájanie. 2: Skontrolujte napätie zbernice. 3: Vyhľadajte technickú podporu.
2	Keď je napájanie zapnuté, zobrazí sa "2000".	1: Kábel medzi doskou pohonu a riadiacou doskou má chybný kontakt. 2: Komponenty riadiacej dosky sú poškodené. 3: Motor alebo kábel motora sú skratované na zemi. 4: Hallova sonda je vadná. 5: Dodávaný príkon meniča je príliš nízky.	Vyhľadajte technickú podporu.
3	Keď je napájanie zapnuté, zobrazí sa "GND".	1: Motor alebo výstupný kábel motora je skratovaný k zemi. 2: Menič je poškodený.	1: Zmerajte izoláciu motora a výstupného kábla. 2: Vyhľadajte technickú podporu.
4	Displej meniča je pri zapnutí napájania normálny. Ale po spustení sa zobrazí "2000" a ihneď sa zastaví.	1 Chladiaci ventilátor je poškodený alebo dochádza k zablokovaniu jeho rotora. 2: Vonkajšia ovládací svorkovnica je skratovaná.	1: Vymeňte poškodený ventilátor. 2: Odstráňte vonkajšie závady.

SN	Chyba	Možná príčina	Riešenie
5	OH chyba (prehrievanie modulu) sa často vyskytuje.	<p>1: Nastavenie nosnej frekvencie je príliš vysoké.</p> <p>2: Chladiaci ventilátor je poškodený alebo vzduchový filter je zanesený..</p> <p>3: Komponenty vo vnútri meniča sú poškodené (termočlánky alebo iné).</p>	<p>1: Znížte nosnú frekvenciu (P017).</p> <p>2: Vymeňte ventilátor a vyčistite vzduchový filter.</p> <p>3: Vyhľadajte technickú podporu.</p>
6	Po striedavom napájaní motora sa motor neotáča.	<p>1: Skontrolujte motor a káble motora.</p> <p>2: Parametre frekvenčného meniča sú nesprávne nastavené (parametre motora).</p> <p>3: Kábel medzi doskou pohonu a riadiacou doskou má vadný kontakt.</p> <p>4: Doska pohonu je chybná.</p>	<p>1: Skontrolujte, či je kábel medzi meničom a motorom v poriadku.</p> <p>2: Vymeňte motor alebo odstráňte mechanické závady.</p> <p>3: Skontrolujte a znovu nastavte parametre motora.</p>
7	Terminály S sú blokované.	<p>1: Parametre sú nastavené nesprávne.</p> <p>2: Externý signál je chybný.</p> <p>3: Prepojka medzi OP a +24 V sa rozpojila.</p> <p>4: Ovládacia doska je chybná.</p>	<p>1: Skontrolujte a resetujte parametre v skupine P5.</p> <p>2: Znova pripojte externé signálne káble.</p> <p>3: Opätovne skontrolujte prepojku cez OP a +24 V.</p> <p>4: Vyhľadajte technickú podporu.</p>
8	Rezervované		
9	Menič často hlási nadprúd a prepätie.	<p>1: Parametre motora sú nesprávne nastavené.</p> <p>2: Čas zrýchlenia / spomalenia je nesprávne nastavený.</p> <p>3: Zaťaženie kolíše.</p>	<p>1: Opätovne nastavte parametre motora alebo automatické ladenie motora.</p> <p>2: Nastavte správny čas zrýchlenia / spomalenia.</p> <p>3: Vyhľadajte technickú podporu.</p>
10	Indikuje sa RAY , keď sú napájanie alebo menič zapnuté.	Stýkač mäkkého štartu nie je vybudovaný.	<p>1: Skontrolujte, či nie je kábel stýkača uvoľnený.</p> <p>2: Skontrolujte, či nie je stýkač chybný.</p> <p>3: Skontrolujte, či nie je 24 V napájanie cievky stýkača vadné.</p>

## Kapitola 6: Údržba



- Údržba sa musí vykonávať podľa určených metód údržby.
- Údržbu, kontrolu a výmenu súčastok smie vykonávať iba certifikovaná osoba.
- Po vypnutí hlavného napájacieho obvodu počkajte 10 minút pred ďalšou údržbou alebo kontrolou.
- Nedotýkajte sa priamo komponentov alebo zariadení dosiek plošných spojov. Inak môže dôjsť k poškodeniu meniča elektrostatickým nábojom.
- Po údržbe musia byť všetky skrutky utiahnuté

### 6.1 Kontrola

Aby sa predišlo poruche frekvenčného meniča a aby mohol pracovať spoľahlivo s vysokým výkonom po dlhú dobu, musí užívateľ menič pravidelne kontrolovať (najmenej raz za pol roka). Nasledujúca tabuľka uvádza predmet kontroly.

Kontrolované časti	Predmet kontroly
Teplota / vlhkosť	Teplota okolia musí byť nižšia ako 40 °C. Vlhkosť musí byť 20 ~ 90%.
Dym a prach	Nesmie sa vyskytnúť žiadne hromadenie prachu, žiadne stopy vody a žiadny kondenzát.
Menič	Skontrolujte, či nevzniká nadmerné teplo, neobvyklé vibrácie.
Ventilátor	Skontrolujte, či ventilátor pracuje normálne, oči v ňom nie sú uviaznuté nečistoty.
Napájanie	Napájacie napätie a frekvencia musia byť v prípustnom rozsahu.
Motor	Skontrolujte motor, či nemá neobvyklé vibrácie, teplo, hluk alebo výpadok fázy a pod.

### 6.2 Pravidelná údržba

Užívatelia by mali kontrolovať pohon v pravidelných intervaloch. Predmet kontrolný je nasledovný:

Kontrolované časti	Predmet kontroly	Riešenie
Skrutky na svorkách svorkovnic	Či nie sú uvoľnené	Dotiahnuť skrutky
Dosky plošných spojov	Prach a nečistoty	Očistiť od prachu vysávačom.
Ventilátor	Hlučnosť, vibrácie, či je v prevádzke viac ako 20 000 hodín	Vyčistiť od nečistôt alebo vymeniť ventilátor
Elektrolytický kondenzátor	Skontrolovať zmenu farby a pach	Vymeňte elektrolytický kondenzátor
Chladič	Prach a nečistoty	Očistiť od prachu vysávačom.
Časti napájania	Prach a nečistoty	Očistiť od prachu vysávačom.

## 6.3 Výmena opotrebovaných dielov

Ventilátory a elektrolytické kondenzátory sú súčasťou dodávky, pravidelne ich nahradzujte, aby ste zabezpečili dlhodobú, bezpečnú a bezporuchovú prevádzku. Obdobia výmeny sú nasledovné:

- ◆ Ventilátor: musí byť vymenený každých 20 000 hodín;
- ◆ Elektrolytický kondenzátor: je potrebné ho vymeniť ak je v prevádzke 30000 - 40000 hodín.

## 6.4 Záruka na menič frekvencie V 800

### 6.4.1 Skúšky meniča

Frekvenčný menič výrobca pred expedíciou dôkladne preskúšal a predprogramoval. Vlastnosti výrobku V 800 zodpovedajú technickej dokumentácii za predpokladu, že je nainštalovaný a používaný v zhode s pokynmi a odporúčeniami uvedenými v technickej dokumentácii a v návode na obsluhu.

Testovaný obvod		Výsledok testu	Príslušná norma
Izolačný odpor		> 1M $\Omega$	GB12668
Pevnosť izolácie		2,5 kV AC; 60 s únikový prúd < 1 mA	GB12668
ESD	Kontaktný výboj	+/- 4 kV	EN61000-4-2
	Vzdušný výboj	+/- 8 kV	
	Výboj na spojeniach	+/- 4 kV	
EFT	RST	+/- 4 kV	EN61000-4-4
	UVW	+/- 2 kV	
	Signálne dráhy	+/- 2,5 kV	
Prepätie na vedení	Medzifázové	+/- 2 kV	En61000-4-5
	Protismerné	+/- 4 kV	
CS test ( Frekvenčný rozsah 150 kHz až 80 MHz)		10 V (e.m.f)	EN61000-4-6

### 6.4.2 Záručná doba

Záručná doba je 24 mesiacov od dňa predaja výrobku

### 6.4.3 Záručné podmienky

Záruka sa vzťahuje len na poruchy a závady, ktoré vznikli chybou výroby, alebo použitých materiálov. Záruka sa predlžuje o dobu, počas ktorej bol menič frekvencie v oprave. Záručnú opravu odberateľ uplatňuje u výrobcu. Menič frekvencie kupujúci dopraví na opravu predávajúcemu na vlastné náklady.

### 6.4.4 Záruka sa nevzťahuje na závady spôsobené

- a./ Vinou kupujúceho - užívateľa pri mechanickom poškodení (napr. pri doprave alebo pádom), alebo pri používaní v rozpore s technickou dokumentáciou, nesprávnym zapojením, nesprávnym istením, resp. ak závada vznikla neodborným zásahom do výrobku.
- b./ Pri poškodení zariadenia vonkajšími vplyvmi (zaprášenie vnútorných častí meniča, navlhnutie vnútorných obvodov) a živelnou udalosťou (účinky vysokých prepätí napr. v dôsledku zásahu bleskom, požiar, zatopenie vodou, atď.)
- c/. Nesprávnym skladovaním, zapojením v rozpore s doporučeným zapojením, za poškodenia vonkajšími vplyvmi, hlavne účinkami elektrických veličín neprípustnej veľkosti.





## Vyhlásenie o zhode ES

**VYBO Electric a.s.**

**Radlinského 18**

**052 01 Spišská Nová Ves, Slovenská republika**

na vlastnú zodpovednosť potvrdzuje zhodu nasledujúcich výrobkov



**Meniče frekvencie konštrukčného radu A 550; E 550; X 550; V 350; V560; V800 a V810**

podľa

smernice o strojových zariadeniach 2006/42/ES

smernice o nízkonapäťových zariadeniach 2006/95/ES

smernice o EMC 2004/108/ES

**použité harmonizované normy:**  
EN 13849-1:2008  
EN 61800-5-1:2007  
EN 61800-3:2007

Meniče frekvencie typového radu uvedené hore sú určené pre riadenie otáčok asynchrónnych elektromotorov s kotvou na krátko a synchrónnych elektromotorov, zmenou frekvencie a amplitúdy ich svorkového napätia.

Meniče frekvencie uvedené hore boli vyrobené, posudzované a skúšané podľa hore uvedených harmonizovaných noriem a spĺňajú nariadenia vlády SR č.308/2004 Z.z.; č.318/2007 Z.z.

Výrobok sa musí používať len na účely na ktoré bol navrhnutý a vyrobený a musí byť nainštalovaný v súlade s poskytnutou technickou dokumentáciou.

Všetky bezpečnostno-technické časti dokumentácie týkajúcej sa výrobku (prevádzkový návod, príručka atď.), sa musia dodržiavať počas celého životného cyklu výrobku.

Spišská Nová Ves, 27.02.2017

Meniče frekvencie typového radu V350,V560,E550 sú určené pre riadenie otáčok asynchrónnych elektromotorov s kotvou na krátko a synchrónnych elektromotorov zmenou frekvencie a amplitúdy ich svorkového napätia.

Meniče frekvencie V350,V560,E550 boli vyrobené, posudzované a skúšané podľa hore uvedených harmonizovaných noriem a spĺňajú podmienky podľa nariadenia vlády SR č.308/2004 Z.z.; č.318/2007 Z.z.

Ing. Babola Výchová  
podpredseda predstavenstva

VYBO Electric a.s., Radlinského 18, 05201 Spišská Nová Ves, Slovenská republika

IČO:45537143 DIČ:SK2023029822

Zapísaný v Obchodnom registri Okresného súdu Košice I, oddiel: Sa, vl.č.1689/V

Email: [vyboelectric@vyboelectric.eu](mailto:vyboelectric@vyboelectric.eu) Web: [www.vyboelectric.sk](http://www.vyboelectric.sk)

# Príloha A

## Komunikačný protokol

Séria meničov V 800 poskytuje komunikačné rozhranie RS232 / RS485 a podporuje komunikačný protokol MODBUS. Užívateľ sa môže pripojiť počítačom alebo centrálne riadeným PLC, cez komunikačný protokol môže nastavovať menič, zasielať príkazy, modifikovať alebo čítať parametre funkcií, čítať stav meniča, informácie o poruchách atď.

### 1. Obsah protokolu

Sériový komunikačný protokol definuje sériový komunikačný prenos informačného obsahu a jeho formát. Ak sa vyskytla chyba pri prijímaní informácií zo zariadenia alebo nedokáže splniť požiadavky hostiteľa, zašle sa spätná informácia užívateľovi.

### 2. Aplikačné metódy

Aplikačný režim s RS232 / RS485 so zbernicou prístupnou z hlavnej riadiacej siete cez PC / PLC.

### 3. Štruktúra zbernice

- (1) Hardvérové rozhranie RS232 / RS485
- (2) Režim asynchrónneho sériového prenosu, poloduplexný režim prenosu. Súčasne môže len hositeľ posilať údaje a druhá strana môže dáta len prijímať. Údaje v procese sériovej asynchrónnej komunikácie, forma správy, rámec na odosielanie.
- (3) Topologická štruktúra vychádza z jedného systému hositeľského zariadenia. Adresy sú nastavené v rozmedzí 1 – 247
- (4) 0 je adresa vysielateľa. V danej sieti musí byť každá adresa zariadenia jedinečná.

### 4. Popis protokolu

Séria meničov V 800 majú asynchrónny sériový port pre MODBUS komunikačný protokol na princípe master-slave. Sieť má iba jedno zariadenie (hositeľ), ktoré môže vyslať "dotaz / príkaz". Iné zariadenie môže poskytnúť iba odpovedať na otázku hlavného zariadenia a vykonať príslušnú akciu alebo odpovedať. Hositeľom je v tomto prípade osobný počítač (PC), priemyselné riadiace zariadenie alebo programovateľný logický automat (PLC), atď. Hositeľ môže komunikovať so zariadením oddelene od počítača.

### 5. Štruktúra komunikačných údajov

Štruktúra komunikačnej dátovej štruktúry meničov série V 800 v komunikačnom formáte protokolu MODBUS je nasledovná: v režime RTU sa správy posielajú v rámcoch, ktoré začínajú a končia medzerou v dĺžke 3.5 znaku. Vysielacie zariadenie je prvá doménová adresa.

Vysielané znaky sú v šetnástkovej sústave a používajú čísla 0 – 9 a písmena A až F. Po prijatí správy, každé zariadenie detekuje adresu a zisťuje, či správa patrí jemu. Po prijatí posledného znaku nasleduje medzera v dĺžke 3.5 znaku. Nová správa sa začína po tejto pauze.

Celý rámec správy musí byť ako nepretržitý tok prenosu. Ak časový rámec na dokončenie prenosu je viac ako 1.5 znaku pred medzerou, prijímajúce zariadenie obnoví neúplnú správu a predpokladá, že ďalší bajt je nová správa.

Rovnako, ak nová správa má menej ako 3,5 znakov, prijímajúce zariadenie predpokladá, že je pokračovaním predchádzajúcej správy.

Výsledkom bude chyba, pretože pole kontrolného súčtu CRC nemôže byť správny.

Rámec RTU má formát:

Začiatok správy	3.5 znaku
Adresa adresáta	adresa 1 -247
Kód požadovanej funkcie CMD	03: čítanie jedného 16 bitového registra; 06: zápis jedného 16 bitového registra
Údajová časť DATA (N-1 )	Informačný obsah: Adresa parametra funkčného kódu, kód funkcie, číslo parametrov, hodnoty parametrov funkčných kódov atď.
Údajová časť DATA (N-2 )	
.....	
Údajová časť DATA 0	
Kontrolný súčet CRC CHK, vyšší bajt	Kontrolný súčet CRC CHK
Kontrolný súčet CRC CHK, nižší bajt	
Koniec správy	3.5 znaku

CMD (príkazový príkaz) a DATA (popis dátového slova) príkazový kód: 03H, čítať N slov (môžete si prečítať najviac 12 slov). Napríklad z adresy stroja 01 z adresy F105 nepretržite čítajte dve po sebe idúce hodnoty:

ADR	01H
CMD	03H
horný bajt adresy	F1H
dolný bajt adresy	05H
horný bajt registra	00H
dolný bajt registra	02H
Kontrolný súčet CRC CHK, vyšší bajt	Čaká na výpočet CRC CHK hodnoty
Kontrolný súčet CRC CHK, nižší bajt	

Ako odpoveď na informácie z podriadeného zariadenia (slave)

Nastav PD.05 na 0:

ADR	01H
CMD	03H
horný bajt	00H
dolný bajt	04H
horný bajt F002H	00H
dolný bajt F002H	00H

Dátový horný bajt F003H	00H	00H
Dátový dolný bajt F003H	01H	04H
Kontrolný súčet CRC CHK, nižší bajt	Čaká na výpočet CRC CHK hodnoty	00H
Kontrolný súčet CRC CHK, vyšší bajt		00H

Nastav PD.05 na 1:

ADR	01H
CMD	03H
Horný bajt	00H
Dolný bajt	04H
Horný bajt F002H	00H
Dolný bajt F002H	00H
Dátový horný bajt F003H	00H
Dátový dolný bajt F003H	01H
Kontrolný súčet CRC CHK, nižší bajt	Čaká na výpočet CRC CHK hodnoty
Kontrolný súčet CRC CHK, vyšší bajt	

Príkazový kód: 06H zapíše slovo. Napríklad napíšte 000 (BB8H) do slave zariadenia.  
Adresa F00AH meníča 05H.

Príkaz:

ADR	05H
CMD	06H
Horný bajt adresy údajov	F0H
Dolný bajt adresy údajov	0AH
Dátový horný bajt	0BH
Dátový dolný bajt	B8H
Kontrolný súčet CRC CHK, nižší bajt	Čaká na výpočet CRC CHK hodnoty
Kontrolný súčet CRC CHK, vyšší bajt	

Ako odpoveď na informácie z podriadeného zariadenia (slave)

ADR	02H
CMD	06H
Horný bajt adresy údajov	F0H
Dolný bajt adresy údajov	0AH
Dátový horný bajt	13H
Dátový dolný bajt	88H
Kontrolný súčet CRC CHK, nižší bajt	Čaká na výpočet CRC CHK hodnoty
Kontrolný súčet CRC CHK, vyšší bajt	

Kontrola CRC: RTU používa CRC kontrolu. Správa obsahuje pole detekcie chýb založené na metóde CRC. CRC oblasť testuje celý obsah správy. CRC pozostáva z dvoch bajtov, resp. 16 bitov. Hodnotu vypočítava vysielacie zariadenie a pridáva ju do správy. Prijímacie zariadenie ju vypočíta tiež a porovnáva s CRC hodnotou v prijatej správe.

CRC (Cyclical Redundancy Check) sa vypočíta podľa nasledujúcich krokov:  
 Krok 1: Vložte 16-bitový register (nazývaný register CRC) s FFFFH.  
 Krok 2: Vypočítajte XOR s prvým 8-bitovým bajtom príkazu správy s nižším bajtom 16-bitového CRC registra, pričom výsledok vložte do registra CRC.

Krok 3: Preskúmajte LSB registra CRC.

Krok 4: Ak LSB registra CRC je 0, posuňte register CRC o jeden bit doprava s doplnením MSB nulou, potom opakujte krok 3. Ak LSB registra CRC je 1, posuňte register CRC jeden bit doprava s doplnením m MSB nulou, vypočítajte XOR registru CRC s polynomiálnou hodnotou A001H, potom zopakujte krok 3.

Krok 5: Opakujte kroky 3 a 4, kým sa nevykoná osem posunov. Keď k tomu dôjde, výsledkom je kompletný 8-bitový byte.

Krok 6: Opakujte kroky 2 až 5 pre ďalší 8-bitový bajt príkazovej správy. Pokračujte v tom až všetky bajty budú spracované. Konečný obsah registra CRC je hodnota CRC. Pri prenose CRC v správe, horné a dolné bajty hodnoty CRC sa musia vymeniť, t. j. nižší bajt bude vysielaný ako prvý.

Program pre funkciu CRC je nasledovný:

```

  unsigned int crc_cal_value(unsigned char *data_value, unsigned char data_length)
  {
  int i;
  unsigned int crc_value=0xffff;
  while(data_length--)
  {
  crc_value ^= *data_value++;
  for(i=0; i<8; i++)
  {
  if(crc_value&0x0001) crc_value=(crc_value»1)^0xa001;
  else
  crc_value=crc_value»1;
  }
  }
  Return(crc_value);
  }

```

Definovanie adresy komunikačných parametrov. Táto časť predstavuje obsah komunikácie, ktorý sa používa na riadenie chodu meniča, stav meniča a nastavenie súvisiacich parametrov. Čítanie a zapisovanie parametrov kódu funkcie (niektorý kód funkcie, ktorý sa nedá zmeniť, je len pre výrobcov alebo monitorovanie) pravidiel pre adresy parametrov kódov funkcií: vyšší bajt F0-FF (P skupina), A0-AF (C skupina), 70-7F (D skupina), nižší bajt: 00-FF.

Napr. P3.12, adresa je vyjadrená ako F30C; PF skupina: parametre sa nemenia; skupina D: len pre čítanie, parametre sa nedajú meniť.

Ak niektoré parametre meniča sú v prevádzke, nemeňte ich. Niektoré parametre meniča v ľubovoľnom stave nemožno zmeniť.

Okrem toho, pretože do pamäte EEPROM sa často ukladá, môže sa skrátiť jej životnosť, takže ak niektoré funkčné kódy v režime komunikácie nemusia byť uložené, stačí zmeniť hodnotu pamäte RAM. Ak je požitá skupina parametrov P, príslušná funkcia môže byť adresovaná od F do 0. Ak je to C skupina parametrov, príslušná funkcia môže byť adresovaná od A do 4.

Zodpovedajúce kódy funkcií sú nasledovné: vyšší bajt: 00 až 0F (skupina P), 40 až 4F (skupina B), nižší bajt: 00 až FF.

Napr.

Funkčný kód P3.12 nie je uložený v EEPROM, adresa je vyjadrená ako 030C. Funkčný kód C0-05 nie je uložený v EEPROM, adresa je vyjadrená ako 4005. Interpretácia adresy môže len zapísať do pamäte RAM,

nemôže čítať, pri čítaní je to neplatná adresa. Pre všetky parametre môžete použiť aj príkazový kód 7H na implementáciu tejto funkcie.

#### Parametre pre ŠTART / STOP

Adresa parametra	Popis parametra
1000	Nastavenie komunikácie (-10000-10000 ) (desiatková sústava )
1001	Prevádzková frekvencia
1002	Napätie zbernice
1003	Výstupné napätie
1004	Výstupný prúd
1005	Výstupný výkon
1006	Výstupný krútiaci moment
1007	Rýchlosť chodu
1008	S vstupný príznak
1009	M01 výstupný príznak
100A	FIV napätie
100B	FIC napätie
100C	Rezervované
100D	Vstup počítadla
100E	Vstup dĺžky
100F	Rýchlosť načítania
1010	PID nastavenie
1011	PID spätná väzba
1012	PLC kroky
1013	Impulzný vstup frekvencie, jednotka 0.01kHz
1014	Rezervované
1015	Ostávajúca doba chodu
1016	FIV napätie pred korekciou
1017	FIC napätie pred korekciou
1018	Rezervované
1019	Lineárna rýchlosť
101A	Aktuálna doba pod napätím
101B	Aktuálna doba chodu
101C	Impulzný vstup frekvencie, jednotka 1 Hz
101D	Nastavenie komunikácie
101E	Rezervované
101F	Zobrazenie hlavnej frekvencie X
1020	Zobrazenie pomocnej frekvencie Y

#### Upozornenie:

Hodnota nastavenia komunikácie je relatívna percentuálna hodnota, 10000 zodpovedá 100,00%. Rozmer frekvenčných údajov sa udáva v percentách maximálnej frekvencie (P0.12); P2.10.

Riadiace príkazy meniča (len zápis):

Adresa príkazu	Funkcia príkazu
2000	0001: chod vpred
	0002: chod vzad
	0003: normálne otáčanie
	0004: reverzný pohyb
	0005: voľný prestoj
	0006: spomaľovanie
	0007: RESET chyby

Čítanie stavu meniča (len na čítanie):

Adresa príkazu	Funkcia príkazu
3000	0001: chod vpred
	0002: chod vzad
	0003: spomalenie

Parametre zamknutia hesla (ak sa vráti 8888H, znamená to, že sa vykonala kontrola hesla):

Adresa hesla	Obsah vstupného hesla
1F00	*****
Adresa príkazu	Obsah príkazu
2001	BIT 0:(rezervované) BIT1 (prednastavený) BIT2: RA-RB-RC riadený výstup BIT3:rezervované BIT4:M01 riadený výstup

Ovládanie FOV analógového výstupu (len na zápis):

Adresa príkazu	Obsah príkazu
2002	0-7FFF zodpovedá 0%~100%

Ovládanie analógového výstupu: (Rezervované):

Adresa príkazu	Obsah príkazu
2003	0-7FFF zodpovedá 0%~100%

Ovládanie impulzného výstupu (PULSE), (len zápis):

Adresa príkazu	Obsah príkazu
2004	0-7FFF zodpovedá 0%~100%

Popis poruchy meniča:

Adresa poruchy meniča	Informácie o poruche meniča
8000	0000: bez poruchy 0001: rezervované 0002: nadprúd pri zrýchlení 0003: nadprúd pri spomalení 0004: nadprúd pri konštantnej rýchlosti 0005: prepätie pri zrýchlení 0006: prepätie pri spomalení 0007: prepätie pri konštantnej rýchlosti 0008: chyba preťaženia brzdiaceho odporu 0009: nízke napätie 000A: preťažený menič 000B: preťažený motor 000C: rezervované 000D: výstupná fáza 000E: prehriaty menič 000F: externá chyba 0010: chyba komunikácie

8000	0011: chyba stýkača 0012: chyba detekcie prúdu 0013: chyba automatického ladenia 0014: rezervované 0015: chyba parametrov, zápis a čítanie 0016: hardvérová chyba meniča 0017: skrat motora na zem 0018: rezervované 0019: rezervované 001A: dosiahnutý čas chodu 001B: rezervované 001C: rezervované 001D: dosiahnutý čas pod napätím 001E: nulové zaťaženie 001F: strata PID spätnej väzby počas chodu 0028: chyba obmedzenia prúdu 0029: porucha prepínania motora počas chodu 002A: príliš veľká odchýlka rýchlosti 002B: príliš veľká rýchlosť motora 002D: prehriaty motor 005A: chyba enkodéra 005B: nepripojený enkodér 005C: počiatočná chyba polohy 005E: chyba spätnej väzby rýchlosti
Adresy chýb komunikácie	Popis poruchy
8001	0000: bez chyby 0001: chyba hesla 0002: chyba príkazového kódu 0003: CRC chyba 0004: neplatná adresa 0005: neplatný parameter 0006: korekčný parameter je neplatný 0007: systém je uzamknutý 0008: blokovanie EPROM operácie



PD.00	Prenosová rýchlosť	Nastavená hodnota	0005
	Rozsah nastavenia	Jednotky: MODBUS prenos. rýchl. 0:300 BPS 1:600 BPS 2:1200 BPS 3:2400 BPS 4:4800 BPS 5:9600 BPS 6:19200 BPS 7:38400 BPS 8:57600 BPS 9:115200 BPS	

Tento parameter sa používa na nastavenie prenosovej rýchlosti medzi meničom a PC. Upozorňujeme, že nastavenie prenosovej rýchlosti medzi nadriadeným a podriadeným zariadením musí byť rovnaké. V opačnom prípade, komunikácia nie je možná. Väčšia rýchlosť znamená väčší prenos údajov.

PD.01	Formát údajov	Nastavená hodnota	3
	Rozsah nastavenia	0: Bez parity, formát dát <8,N,2> 1: Párna parita, formát dát <8,E,1> 2: Nepárna parita, formát dát <8,0,1> 3: Bez parity, formát dát <8,N,1>	

PC a dátový formát nastavený meničom musia byť zhodné, inak sa komunikácia nemôže nadviazať.

PD.02	Formát údajov	Nastavená hodnota	1
	Rozsah nastavenia	1-247, 0 je vysielacia adresa	

Keď je adresa zariadenia nastavená na hodnotu 0, a to pre adresu vysielania, vykonáva sa funkcia vysielania z PC.

Adresa zariadenia je jedinečná (s výnimkou vysielacej adresy a má zaručiť medzi strojom a meničom komunikáciu typu peer-to-peer.

PD.03	Formát údajov	Nastavená hodnota	2 ms
	Rozsah nastavenia	0 – 20 ms	

Oneskorenie odozvy: doba, počas ktorej zariadenie akceptuje odoslané dáta. Ak je oneskorenie odozvy menšie ako čas spracovania systému, oneskorenie odozvy bude v rámci času spracovania systémom; ak je napríklad oneskorenie odozvy je dlhšie ako spracovanie údajov v systéme, systém predĺži čakanie na odpoveď.

PD.04	Časový limit komunikácie	Nastavená hodnota	0
	Rozsah nastavenia	0.0 s (neplatné), 0.1-60.0s	

Ak je kód nastavený na 0.0 s, parameter je neplatný.

Ak je funkčný kód nastavený na platné hodnoty a komunikácia a časový interval ďalšej komunikácie sú väčšie ako komunikačný časový limit, systém oznámi chybu zlyhania komunikácie (CE). Zvyčajne je nastavená hodnota je neplatná. Ak je v parametri nastavený čas, môžete sledovať stav komunikácie.

PD.05	Voľba komunikačného protokolu	Nastavená hodnota	1
	Rozsah nastavenia	0: Neštandardný protokol MODBUS 1: Štandardný protokol MODBUS	

PD.05 = 1: zvolený štandardný protokol MODBUS

PD.05 = 0: pri čítaní príkazu, vráti počet bajtov zo zariadenia podľa protokolu MODBUS, podrobne opísaného v tejto kapitole.

PD.06	Rozlíšenie čítania hodnoty prúdu	Nastavená hodnota	1
	Rozsah nastavenia	0: 0.01A 1: 0.1A	

Používa sa na voľbu komunikácie pri načítaní výstupného prúdu, aktuálnej hodnoty výstupných jednotiek.

Práva tlačových chýb vyhradené.

